



オイル フィルター

車種別適用表

Vol.1

本適用データは
2024年3月現在
のものです。



MADE IN JAPAN

安心と信頼の日本製

オイルとフィルター



いっしょに交換!



動画へ

定期交換でエコドライブを!

オイルとセットで交換しますと、オイルコンディションがより良くなり、大切なお車が長持ちします。

- ◎ エンジンの性能を維持するために、定期的な交換をおすすめいたします。
- ◎ シビアコンディションのお車は、早めの交換をおすすめします。

品質保証について

弊社のフィルターは、品質保証制度が確立されています。
万一、品質不良、不具合が発生し、これを弊社が認めた場合は、この説明書に示す条件に従って補償致します。

1. 保証の範囲

- (1) 万一、弊社責任による不良品が発見された場合は、直ちに良品と交換致します。(但し、製品に印刷された製造年月日より1カ年以内とする。)
- (2) フィルターを装着した後に発生した不具合などの修理に要した費用は、フィルターによるトラブルの直接故障部品及び工賃に限り補償します。(経時消耗による部品、あるいはトラブルに便乗した部品の交換は適用致しません。)

2. 保証の適用を除外するもの

- (1) 故障の原因と思われるフィルター(パッキン類を含む)がないもの。
- (2) フィルターの取付作業上の過失によるもの。
- (3) 証拠品を故意又は過失によって、外的な変形、キズなどを加え調査の究明が不可能なもの。
- (4) 弊社が示した正しい取扱い方法に従わず起ったトラブル。(締付不十分、パッキンの未確認、適用機種 of 誤認、指定走行キロ数以上の走行など。)
- (5) 車輜に欠陥があるとき、及び整備不良の車輜のもの。
- (6) エンジンの不具合に起因して、フィルターに影響を与え、トラブルに至ったもの。(エンジンの油圧の異常、油ポンプの作動不良など。)
- (7) エンジンに故意に手を加え、自動車メーカーの唱う機能、性能仕様に適合しないもの。(エンジンのチューンナップ、レース、ラリー仕様などに改造、その他部品の改造など。)
- (8) 地震、台風、水害などの災害及び事故火災によるもの。
- (9) 販売ルートが明確でないもの。

3. 補償請求の手続き

- | | |
|------------------|---|
| (1) 車について | 持主、車種名、購入年月日、走行キロ数。 |
| (2) フィルターについて | 製造年月日、製造番号、品名、不良箇所(状況)。 |
| (3) エンジンについて | 事故発生時のオイル量、油圧計の圧力、冷却水温度と量。 |
| (4) フィルター取付者について | 取付責任者の住所、氏名、電話番号、フィルターの購入先、取付後、事故発生時までの走行距離、異常発生の状況順序。 |
| (5) 事故発生状況 | 年月日、場所、走行速度、異常発生の状況順序。 |
| (6) フィルター現品保管 | 事故発生のフィルターは、原則として、車に取付けた状態で弊社の立合を必要としますが、緊急やむを得ない場合は取りはずして、大切に保管し弊社に提出してください。
故意又は、みだりに、他に渡したり破損させてはなりません。 |

適用表の見方

適用車種の例

排気量	備考	年式	車両型式	エンジン型式	オイル フィルター	レンチ	パッキン(P) プラグ(B)	オイル量(ℓ)		オイル粘度
								OIL(ℓ)		
								オイル交換のみ	オイルフィルター +オイル交換	
CC		YEAR	MODEL No.	ENGINE	OIL FILTER	WRENCH	OIL PACKING PLUG	OIL	+ FILTER	VISCOSITY

iQ [iQ]

1000		H20.10~H28.03	KGJ10	1KRFE	ⒺPX-9Ⓔ	65Φ	12	2.9	3.1	OW-20
1300		H21.08~H28.03	NGJ10	1NRFE	ⒺPX-9Ⓔ	65Φ	12	3.3~	3.5~	OW-20

アイシス [Isis]

1800		H17.11~H21.09	ZNM10G-W	1ZZFE	PX-1	65Φ	12	4.0	4.2	5W-20
		H21.09~H28.05	ZGM10-15G-W	2ZRFAE	ⒺPX-9Ⓔ	65Φ	12	3.9	4.2	OW-20/ SN OW-20
		H28.05~H29.12	ZGM10-15G-W	2ZRFAE	PX-1	65Φ	12	3.9	4.2	SN OW-20
2000		H16.09~H21.09	ANM10-15G-W	1AZFSE	PX-1	65Φ	12	4.0	4.2	5W-20
		H21.09~H28.05	ZGM11G-W	3ZRFAE	ⒺPX-9Ⓔ	65Φ	12	3.9	4.2	OW-20/ SN OW-20
		H28.05~H29.12	ZGM11G-W	3ZRFAE	PX-1	65Φ	12	3.9	4.2	SN 5W-30

アクア [AQUA]

1500	HV	H23.12~H25.12	NHP10	1NZFXE	PX-1	65Φ	12	3.4	3.7	SN OW-20
	HV	H25.12~H29.06	NHP10	1NZFXE	PX-1	65Φ	12	3.4	3.7	OW-16
	HV	H29.06~H30.04	NHP10-H	1NZFXE	PX-1	65Φ	12	3.4	3.7	SN OW-16

Ⓐ

Ⓑ

Ⓒ

Ⓓ

カタログの配列順序

- 車種メーカー内で50音順の配列になっております。
(例)トヨタiQ→アイシス→アクア→アベンシス
→アリオン→アルファード
- 排気量は、小→大の配列です。

適用品番の調べ方

- まずお車の排気量とⒶの排気量を合わせてください。
- お車の年式とⒷの年式を合わせてください。
- お車の車両型式Ⓒ・エンジン型式Ⓓを合わせてください。

⚠️ご注意

エンジンオイル量・オイル粘度について

オイル量およびオイル粘度の記載内容は目安ですので、あくまでも参考としてご利用ください。また、車両の取扱説明書や整備マニュアルなどであわせてご確認ください。なお、車両仕様(年式・型式等)や作業状況によりオイル量は異なる場合があります。

シビアコンディションについて

自動車の使用状況は車によってさまざまです。

厳しい使われ方である〈シビアコンディション〉の場合は、早めの点検が義務づけられており、オイル・フィルター共に早めの交換が必要です。

シビアコンディションの例

- ①凸凹道・砂利道・雪道などの悪路やホコリの多い路面での走行
- ②走行距離が大きいもの(1年間に20,000km以上)
- ③山道などの走行が多く、ブレーキ使用回数が多い
- ④短距離走行(1日の走行が8km以下)の繰り返しが多い

● オイルフィルター取り付け上の注意 ●

オイルクーラー付きエンジンについて

オイルクーラーブラケットにオイルフィルターを取り付ける際、オイルクーラーセンターボルトが緩んでいないか確認してください。緩んでいる場合、オイル洩れの原因になりますので、オイルクーラーセンターボルトを締め付けてから、オイルフィルターを取り付けてください。

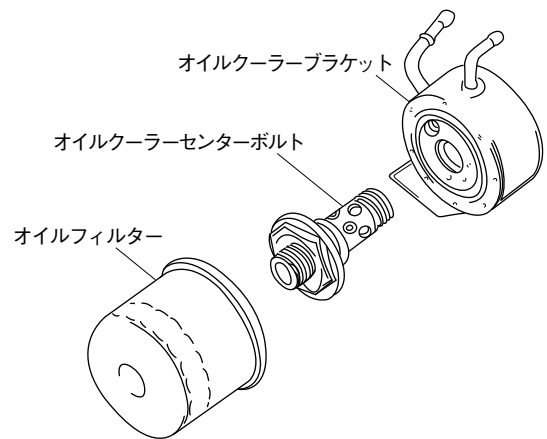

● オイルフィルター交換お奨め方法 ●

以下の様な標準を越える厳しい使用条件（シビアコンディション）でお車を使用される場合、通常より早期の交換が必要です。

- 走行距離の長いクルマ
- 砂砂利、凸凹道、雪道、山坂等の悪路走行のクルマ
- 短距離走行の繰り返しに使用しているクルマ

一回の走行距離が8km未満のクルマ

※シビアコンディションに於けるオイルフィルターの交換時期は車種や使用オイルによって異なりますが、オイルとの「同時交換」が最適です。

● クレーム処理方法 ●

トラブル又はクレーム事故（明らかにフィルターが原因と判断される事故）については、下記項目を報告の上メーカーの立会を必要としますので、速やかにその手続きをとってください。

（事故発生後3日以内に手続きを完了してください。）

- | | |
|-------------------|-----------------------------------|
| イ 車について | (1)エンジントラブルか製品クレームか |
| ロ フィルターについて | (2)現品の有・無 |
| ハ エンジンについて | (3)取扱店（店名・住所・TEL・担当者） |
| ニ フィルター取付者について | (4)現品の品番・製造日付・不良箇所 |
| ホ 事故発生状況について | (5)不良発生状況 |
| ヘ フィルター現品保管状況について | ・発生場所 ・フィルター交換して何km走行後オイル洩れが発生したか |
| | ・オイルが洩れた箇所は |
| | (6)車の持主 |
| | ・車名 ・何km走行しているか ・エンジン型式 ・車両型式 |
| | ・年式 ・購入年月日 |
| | (7)不良発生年月日 |
| | ・取付月日 ・発生月日 ・場所 ・走行速度 |
| | (8)製品仕入先、作業名 |

右記のような、必要事項を販売代理店を経由して弊社に提出してください。

● スピンオン(カートリッジタイプ)オイルフィルター交換・取り付け上の注意 ●

取り付ける際には、次の点を充分留意して作業するようお願い致します。



- ① エンジン停止後、古いエンジンオイルを完全に抜き取ってください。
- ② 古いフィルターを取りはずし、エンジン側シール面の汚れ・異物を拭き取ってください。
- ③ 交換するフィルターが車(車種・型式・年式等)に合っていることを確認してください。
- ④ 新しいフィルターのガスケットが溝に正しくはめ込まれていることを確認してから、ガスケットの全周にエンジンオイルを塗ってください。
- ⑤ フィルターは右回しで取り付け、エンジン側シール面にガスケットが接するまで手で締め一旦止めてください。

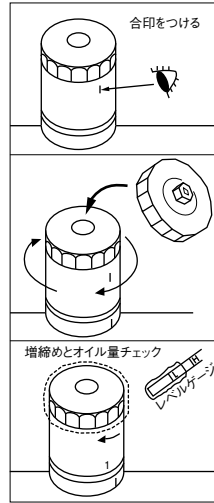

- ⑥ この時、見やすい位置にある1、2、3、4(トルクメーター)のいずれかの番号のところに合印をつけてください。
- ⑦ フィルター用取付工具(フィルターレンチ)で締め付けてください。(締め付回数数はオイルフィルター本体の表示を参照してください。)(例)指定回転数3/4回転の場合合印の数字1とした場合は、数字4のところまで工具で締め付けてください。
- ⑧ 取り付け後オイルを注入し、3分以上エンジンを運転してからシール部のオイル洩れがないこと及びオイル量を確認してください。
※使用後のオイル及びオイルフィルターは正しく廃棄してください。
※オイル量及び交換時期については「整備手帳」等に従ってください。

⚠ 注意





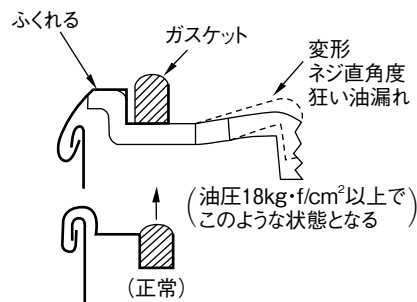
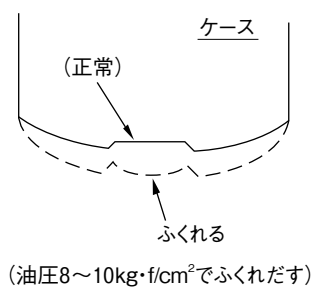

- やけどをする恐れがあります。エンジン停止後、冷めてから作業をしてください。
- 交換するフィルターが車(車種・年式・型式・品番等)に合っていることを確認してください。
- オイル洩れはエンジンの焼付の原因となる恐れがあります。上記事項を守ってください。



注意

1. 締め付けは上記の通り充分行ってください。締め不足により走行中にゆるむことがあります。手で締める分にはいくら締めても締め過ぎによるトラブルはありません。
2. 取り付けにくい位置にある車種では工具を使用して上記に従ってください。
3. 古いフィルターを取りはずし、エンジン側シール面の汚れ、異物を拭き取ってください。(行われな場合は二重ガスケットとなって走行中に油洩れとなったり、またガスケットが溝からはみ出して油洩れを招きます。)
4. フィルターのケース頭部あるいは底部が下図のようにふくれたり、変形した場合はエンジンオイル循環系统中的の圧力調整弁(レギュレーターバルブ)の作動不良による異常高圧によるものです。点検調整または部品の交換をしてください。

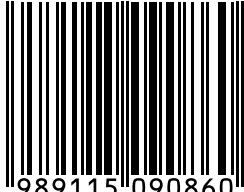
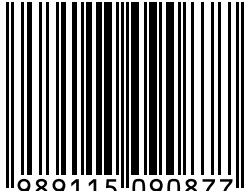
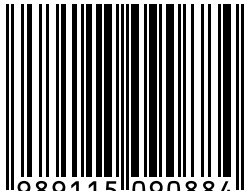

● モリグリーン オイルフィルター ●

品番	JANコード	純正製品番号	リリーバルブ	高さ	外径	ネジ径	パッキン径
PX-1	 4 989115 090808	90915-10001	○	75	65	3/4-16UNF	62
		90915-10002					
		90915-10003					
		90915-10004					
PX-2	 4 989115 090815	90915-20001	○	85	74	3/4-16UNF	70.8
		90915-20002					
		90915-20003					
		90915-20004					
		LF05-14-302					
		LF10-14-302					
PX-3	 4 989115 090822	15208-H8903		100	80	3/4-16UNF	63
		15208-H8904					
		AY100-NS007					
PX-4	 4 989115 090839	15208-53J01		90	65	3/4-16UNF	62
		AY100-NS005					
PX-5	 4 989115 090846	15208-31U01	○	70	65	M20 × 1.5	62
		15208-65F00					
		15208-65F01					
		AY100-NS004					
		AY100-NS006					
PX-6	 4 989115 090853	15400-PCX-004	○	85	65	M20 × 1.5	62
		15400-PR3-003					
		15400-PR3-004					
		15400-PR3-408					
		H1540-PR3-408					
		15400-PFB-004					
		15400-PFB-007					
		15400-PLC-003					
		15400-PLC-004					
		15400-PLM-A01					
		H1540-PLC-004					

品番	JANコード	純正製品番号	リリーフバルブ	高さ	外径	ネジ径	パッキン径
PX-7	 4 989115 090860	MD136466	○	65	68	M20 × 1.5	65.2
		MD352626					
		MD356000					
		15208-AA023					
		15208-AA024					
		15208-AA080					
		15208-KA000					
		15208-KA010					
		B631-14-302A					
		B6Y1-14-302A					
		FE3R-14-302					
		FEYO-14-302					
		JE15-14-302					
		JEYO-14-302A					
		MD134953					
		MD135737					
		MD348631					
MD360935							
MQ900436							
PX-8	 4 989115 090877	15208-4A0A0	○	65	65	3/4-16UNF	62
		15601-87204					
		15601-87703					
		15601-87704					
		16510-61A00					
		16510-61A01					
		16510-81402					
		16510-81403					
		16510-82702					
		16510-82703					
		1A50-23-802					
		AY01-14-300A					
		MQ500566					
PX-9	 4 989115 090884	04152-37010		54.5	60		⊕ 77.7 ⊖ 27.7
		04152-40060					
		04152-B1010					
PX-10	 4 989115 090891	16510-84M00		50	65.2	3/4-16UNF	62
		15208-4A00C					
		1A03-14-300					

ペーパー式オイルフィルターの交換作業でのご注意

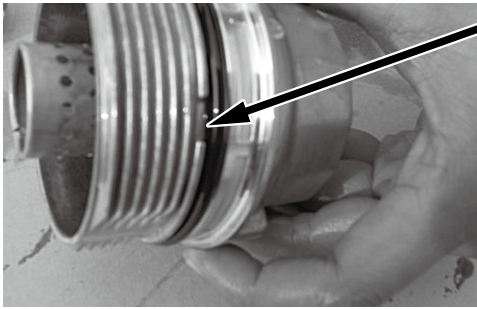

● 外し方

大〇リングパッキンを外すときはケースに溝が設けてありますので、その溝部分から外すようにしてください。他の位置からでは、パッキンは手では外れません。この溝はケース全周の中で、1箇所しかありません。

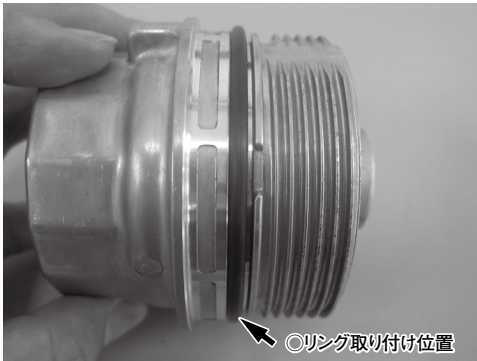

○リング取り付け位置

● 取り付け位置

大〇リングパッキンは新しいオイルに浸し全周にくまなく十分に塗布してからキャップに正しく装着してください。
(振れた場合は振れを直してください。)

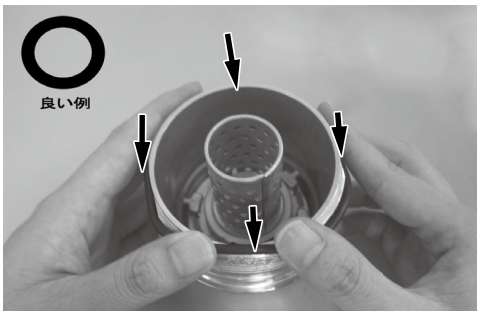

良い例

○リングを溝部に沿って取り付ける。

● お願い

○リングパッキンは必ず添付の新しいものに交換してください。
大〇リングパッキンを取り付ける際、強く引っ張って取り付けないでください。
(アクリルゴムの特性上復元にやや時間を要しますので、伸びたままキャップを締めていくと溝からはみ出し振れたりまた切れたりし、オイル漏れの原因になります。)
詳しくは、取扱説明書をご覧ください。

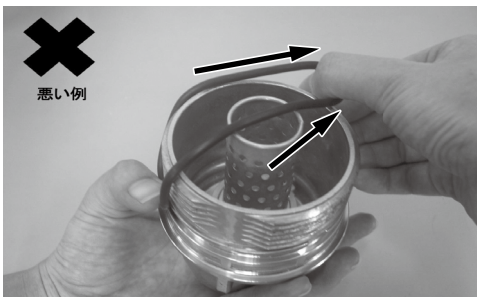

悪い例

○リングを引っ張り取り付ける。

△注意

- ○リング取り付けの際、○リングを強く引っ張らず、キャップ溝部に沿って上からかぶせるように取り付けてください。
- ○リングの取り付け位置を必ず確認してください。間違った場合、オイルが漏れてしまう恐れがあります。

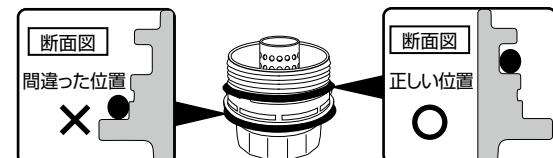

断面図

間違った位置



断面図

正しい位置

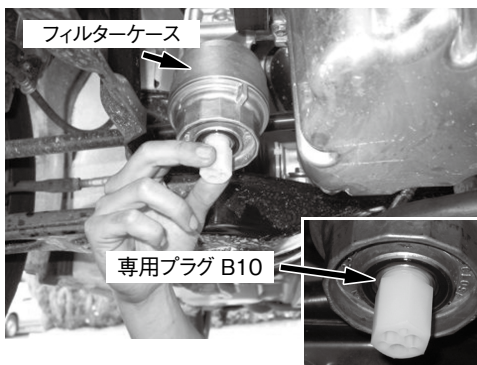

フィルターケース

専用プラグ B10

● フィルターケースが下向きのお車の場合

フィルターケースの中央部にあるドレンプラグを工具ではずし付属の専用プラグB10にてフィルターケース内のオイルを抜いてください。
(熱くなっていますので十分にご注意ください。)

トヨタ For TOYOTA

平成・令和 (P・YR) 21 22 23 24 25 26 27 28 29 30 31-R1 R2 R3 R4 R5 R6
西暦 (YR) 09 10 11 12 13 14 15 16 17 18 19 20 21 22 23 24⚠ オイル量およびオイル粘度の記載内容は目安ですので、あくまでも参考としてご利用ください。また、車両の取扱い説明書や整備マニュアルなどであわせてご確認ください。
なお、車両仕様(年式・型式等)や作業状況によりオイル量は異なる場合があります。

排気量	備考	年 式	車両型式	エンジン型式	オイル フィルター	レンチ	パッキン(P) プラグ(B)	オイル量 (ℓ)		オイル粘度
								OIL (ℓ)		
								オイル交換のみ	オイルフィルター +オイル交換	
CC		YEAR	MODEL No.	ENGINE	OIL FILTER	WRENCH	OIL PACKING PLUG	OIL	+ FILTER	VISCOSITY

iQ [iQ]

1000		H20.10~H28.03	KGJ10	1KRFE	ⓈPX-9Ⓢ	65Φ	12	2.9	3.1	OW-20
1300		H21.08~H28.03	NGJ10	1NRFE	ⓈPX-9Ⓢ	65Φ	12	3.3~	3.5~	OW-20

アイシス [Isis]

1800		H17.11~H21.09	ZNM10G-W	1ZZFE	PX-1	65Φ	12	4.0	4.2	5W-20
		H21.09~H28.05	ZGM10-15G-W	2ZRFAE	ⓈPX-9Ⓢ	65Φ	12	3.9	4.2	OW-20/ SN OW-20
		H28.05~H29.12	ZGM10-15G-W	2ZRFAE	PX-1	65Φ	12	3.9	4.2	SN OW-20
2000		H16.09~H21.09	ANM10-15G-W	1AZFSE	PX-1	65Φ	12	4.0	4.2	5W-20
		H21.09~H28.05	ZGM11G-W	3ZRFAE	ⓈPX-9Ⓢ	65Φ	12	3.9	4.2	OW-20/ SN OW-20
		H28.05~H29.12	ZGM11G-W	3ZRFAE	PX-1	65Φ	12	3.9	4.2	SN 5W-30

アクア [AQUA]

1500	HV	H23.12~H25.12	NHP10	1NZFXE	PX-1	65Φ	12	3.4	3.7	SN OW-20
	HV	H25.12~H29.06	NHP10	1NZFXE	PX-1	65Φ	12	3.4	3.7	OW-16
	HV	H29.06~H30.04	NHP10-H	1NZFXE	PX-1	65Φ	12	3.4	3.7	SN OW-16
	HV	H30.04~R01.07	NHP10-H	1NZFXE	PX-1	65Φ	12	3.4	3.7	キャブレター付 SN OW-16/ SN OW-16
	HV	R01.07~R02.08	NHP10-H	1NZFXE	PX-1	65Φ	12	3.4	3.7	キャブレター付 SN OW-16/ SN OW-16
	HV	R02.08~R03.07	NHP10-H	1NZFXE	PX-1	65Φ	12	3.4	3.7	SN OW-16

アベニス [AVENSIS]

2000		H23.09~H28.09	ZRT272W	3ZRFAE	ⓈPX-9Ⓢ	65Φ	12	3.9	4.2	OW-20/ SN OW-20
		H28.09~H30.04	ZRT272W	3ZRFAE	PX-1	65Φ	12	3.9	4.2	SN OW-20

アリオン [ALLION]

1500		H19.06~R03.03	NZT260	1NZFE	PX-1	65Φ	12	3.4	3.7	OW-20/ SN OW-20
1800		H19.06~H22.04	ZRT260-265	2ZRFE	ⓈPX-9Ⓢ	65Φ	12	3.9	4.2	OW-20/ SN OW-20
		H22.04~H28.06	ZRT260-265	2ZRFAE	ⓈPX-9Ⓢ	65Φ	12	3.9	4.2	OW-20/ SN OW-20
		H28.06~R03.03	ZRT260-265	2ZRFAE	PX-1	65Φ	12	3.9	4.2	SN OW-20
2000		H20.01~H28.06	ZRT261	3ZRFAE	ⓈPX-9Ⓢ	65Φ	12	3.9	4.2	OW-20/ SN OW-20
		H28.06~R03.03	ZRT261	3ZRFAE	PX-1	65Φ	12	3.9	4.2	SN OW-20

アルファード [ALPHARD]

2400		H20.05~H27.01	ANH20-25W	2AZFE	PX-1	65Φ	12	4.1	4.3	OW-20
	HV	H23.11~H27.01	ATH20W	2AZFXE	PX-1	65Φ	12	4.1	4.3	OW-20

イスト [ist]

1500		H19.07~H28.04	NCP110-115	1NZFE	PX-1	65Φ	12	3.4	3.7	OW-20
1800		H19.07~H22.08	ZSP110	2ZRFE	ⓈPX-9Ⓢ	65Φ	12	3.9	4.2	OW-20

イプサム [IPSUM]

2400		H13.05~H21.12	ACM21-26W	2AZFE	PX-1	65Φ	12	4.1	4.3	5W-20
------	--	---------------	-----------	-------	------	-----	----	-----	-----	-------

Ⓢ トヨタ車の最初のページにある「ペーパー式オイルフィルターの交換作業でのご注意」を必ずご覧ください。

Ⓢ B10 (同梱) 専用プラグにてケース内のオイルを抜いてから作業を行ってください。(現車確認)

△カップレンチは適合しない場合もございます。△プラグ・パッキンは PIAA 品番です。

Ⓢ印はペーパー式です。

※印は未開発商品です。

トヨタ For TOYOTA

平成・令和(HP/YR) 21 22 23 24 25 26 27 28 29 30 31-R1 R2 R3 R4 R5 R6
西暦(YR) 09 10 11 12 13 14 15 16 17 18 19 20 21 22 23 24

⚠ オイル量およびオイル粘度の記載内容は目安ですので、あくまでも参考としてご利用ください。また、車両の取扱い説明書や整備マニュアルなどであわせてご確認ください。
なお、車両仕様(年式・型式等)や作業状況によりオイル量は異なる場合があります。

排気量	備考	年 式	車 両 型 式	エンジン型式	オイル フィルター	レンチ	パッキン(P) プラグ(B)	オイル量(ℓ)		オイル粘度
								OIL(ℓ)		
								オイル交換のみ	オイルフィルター +オイル交換	
CC		YEAR	MODEL No.	ENGINE	OIL FILTER	WRENCH	OIL PACKING PLUG	OIL	+ FILTER	VISCOSITY

ヴァンガード [VANGUARD]

2400		H19.08~H25.11	ACA33-38W	2AZFE	PX-1	65Φ	12	4.1	4.3	0W-20
------	--	---------------	-----------	-------	------	-----	----	-----	-----	-------

ウィッシュ [WISH]

1800		H17.09~H21.04	ZNE10-14G	1ZZFE	PX-1	65Φ	12	4.0	4.2	5W-20
		H21.04~H28.09	ZGE20-25G-W	2ZRFAE	ⓈPX-9Ⓢ	65Φ	12	3.9	4.2	0W-20/ SN 0W-20
		H28.09~H29.10	ZGE20-25G-W	2ZRFAE	PX-1	65Φ	12	3.9	4.2	SN 0W-20
2000		H15.04~H21.04	ANE10G-11W	1AZFSE	PX-1	65Φ	12	4.0	4.2	5W-20
		H21.04~H28.09	ZGE21G-22W	3ZRFAE	ⓈPX-9Ⓢ	65Φ	12	3.9	4.2	0W-20/ SN 0W-20
		H28.09~H29.10	ZGE21G-22W	3ZRFAE	PX-1	65Φ	12	3.9	4.2	SN 0W-20

ヴィッツ [Vitz]

1000		H17.02~H22.12	KSP90	1KRFE	ⓈPX-9Ⓢ	65Φ	12	2.9	3.1	0W-20
		H22.12~H26.04	KSP130	1KRFE	ⓈPX-9Ⓢ	65Φ	12	2.9	3.1	0W-20
		H26.04~H30.05	KSP130	1KRFE	ⓈPX-9Ⓢ	65Φ	12	2.6	2.8	SN 0W-20
		H30.05~R02.03	KSP130	1KRFE	ⓈPX-9Ⓢ	65Φ	12	2.6	2.8	キャブモーターオイル SN 0W-20/ SN 0W-20
1300	4WD	H17.12~H22.12	NCP95	2NZFE	PX-1	65Φ	12	3.4	3.7	0W-20
		H17.12~H22.12	SCP90	2SZFE	PX-1	65Φ	12	2.9	3.2	0W-20
		H22.12~H26.04	NSP130-135	1NRFKE	ⓈPX-9Ⓢ	65Φ	12	3.2	3.4	0W-20/ SN 0W-20
		H26.04~H29.01	NSP130	1NRFKE	ⓈPX-9Ⓢ	65Φ	12	3.6	3.8	0W-16
		H29.01~H30.05	NSP130	1NRFKE	ⓈPX-9Ⓢ	65Φ	12	3.6	3.8	SN 0W-20
		H30.05~R02.03	NSP130	1NRFKE	ⓈPX-9Ⓢ	65Φ	12	3.6	3.8	キャブモーターオイル SN 0W-16/ SN 0W-16
	4WD	H26.04~H30.05	NSP135	1NRFKE	ⓈPX-9Ⓢ	65Φ	12	3.2	3.4	SN 0W-20
4WD	H30.05~R02.03	NSP135	1NRFKE	ⓈPX-9Ⓢ	65Φ	12	3.2	3.4	キャブモーターオイル SN 0W-20/ SN 0W-20	
1500		H17.12~H22.12	NCP91	1NZFE	PX-1	65Φ	12	3.4	3.7	0W-20
		H22.12~H29.01	NCP131	1NZFE	PX-1	65Φ	12	3.4	3.7	0W-20/ SN 0W-20
		H30.05~R02.03	NCP131	1NZFE	PX-1	65Φ	12	3.4	3.7	キャブモーターオイル SN 0W-20/ SN 0W-20
	HV	H29.01~H30.05	NHP130	1NZFXE	PX-1	65Φ	12	3.4	3.7	0W-16
	HV	H30.05~R02.03	NHP130	1NZFXE	PX-1	65Φ	12	3.4	3.7	キャブモーターオイル SN 0W-16/ SN 0W-16

ヴェルファイア [VELLFIRE]

2400		H20.05~H27.01	ANH20-25W	2AZFE	PX-1	65Φ	12	4.1	4.3	0W-20
	HV	H23.11~H27.01	ATH20W	2AZFXE	PX-1	65Φ	12	4.1	4.3	0W-20

ヴォクシー [VOXY]

1800	HV	H26.02~H29.07	ZWR80G-W	2ZRFXE	ⓈPX-9Ⓢ	65Φ	12	3.9	4.2	SN 0W-20
	HV	H29.07~H31.01	ZWR80G-W	2ZRFXE	PX-1	65Φ	12	3.9	4.2	SN 0W-20
	HV	H31.01~R04.01	ZWR80G-W	2ZRFXE	PX-1	65Φ	12	3.9	4.2	SN PLUS 0W-20/ SN 0W-20
	HV	R04.01~	ZWR90-95W	2ZRFXE	PX-1	65Φ	12	3.9	4.2	SP 0W-16

Ⓢ トヨタ車の最初のページにある「ペーパー式オイルフィルターの交換作業でのご注意」を必ずご覧ください。
Ⓢ B10 (同梱) 専用プラグにてケース内のオイルを抜いてから作業を行ってください。(現車確認)
△カップレンチは適合しない場合もございます。△プラグ・パッキンはPIAA品番です。
Ⓢ印はペーパー式です。
※印は未開発商品です。

トヨタ/LEXUS TOYOTA / LEXUS
日産車用 NISSAN
ホンダ車用 HONDA
三菱車用 MITSUBISHI
マツダ車用 MAZDA
スバル車用 SUBARU
ダイハツ車用 DAIHATSU
スズキ車用 SUZUKI
イズス車用 ISUZU
日野車用 HINO

トヨタ For TOYOTA

平成・令和 (JP YR) 21 22 23 24 25 26 27 28 29 30 31-R1 R2 R3 R4 R5 R6
西暦 (YR) 09 10 11 12 13 14 15 16 17 18 19 20 21 22 23 24⚠ オイル量およびオイル粘度の記載内容は目安ですので、あくまでも参考としてご利用ください。また、車両の取扱説明書や整備マニュアルなどであわせてご確認ください。
なお、車両仕様(年式・型式等)や作業状況によりオイル量は異なる場合があります。

排気量	備考	年 式	車両型式	エンジン型式	オイル フィルター	レンチ	パッキン(P) プラグ(B)	オイル量(ℓ)		オイル粘度
								OIL(ℓ)		
								オイル交換のみ	オイルフィルター +オイル交換	
CC		YEAR	MODEL No.	ENGINE	OIL FILTER	WRENCH	OIL PACKING PLUG	OIL	+ FILTER	VISCOSITY

ヴォクシー [VOXY]

2000		H19.06~H22.04	ZRR70-75G-W	3ZRFE	⊕PX-9⊕	65Φ	12	3.9	4.2	OW-20
		H22.04~H26.01	ZRR70-75G-W	3ZRFAE	⊕PX-9⊕	65Φ	12	3.9	4.2	OW-20
		H26.01~H28.09	ZRR80-85G-W	3ZRFAE	⊕PX-9⊕	65Φ	12	3.9	4.2	SN OW-20
		H28.09~H31.01	ZRR80-85G-W	3ZRFAE	PX-1	65Φ	12	3.9	4.2	SN OW-20
		H31.01~R04.01	ZRR80-85G-W	3ZRFAE	PX-1	65Φ	12	3.9	4.2	SN PLUS OW-20/ SN OW-20

エスクァイア [ESQUIRE]

1800	HV	H26.10~H29.07	ZWR80G	2ZRFXE	⊕PX-9⊕	65Φ	12	3.9	4.2	SN OW-20
	HV	H29.07~H31.01	ZWR80G	2ZRFXE	PX-1	65Φ	12	3.9	4.2	SN OW-20
	HV	H31.01~R03.12	ZWR80G	2ZRFXE	PX-1	65Φ	12	3.9	4.2	SN PLUS OW-20/ SN OW-20
2000		H26.10~H28.09	ZRR80-85G	3ZRFAE	⊕PX-9⊕	65Φ	12	3.9	4.2	SN OW-20
		H28.09~H29.07	ZRR80-85G	3ZRFAE	PX-1	65Φ	12	3.9	4.2	SN OW-20
		H29.07~H31.01	ZRR80-85G	3ZRFAE	PX-1	65Φ	12	3.9	4.2	SN OW-20
		H31.01~R03.12	ZRR80-85G	3ZRFAE	PX-1	65Φ	12	3.9	4.2	SN PLUS OW-20/ SN OW-20

エスティマ [ESTIMA]

2400		H18.01~R01.10	ACR50-55W	2AZFE	PX-1	65Φ	12	4.1	4.3	OW-20/ SN OW-20
	HV	H18.06~R01.10	AHR20W	2AZFXE	PX-1	65Φ	12	4.1	4.3	OW-20/ SN OW-20

オーリス [AURIS]

1200	TB	H27.08~H30.03	NRE185H	8NRFTS	PX-1	65Φ	12	3.7	4.0	ECO TURBO OW-20/ OW-20
1500		H18.10~H24.08	NZE151-154H	1NZFE	PX-1	65Φ	12	3.4	3.7	OW-20
		H24.08~H27.04	NZE181-184H	1NZFE	PX-1	65Φ	12	3.4	3.7	SN OW-20
		H27.04~H30.03	NZE181-184H	1NZFE	PX-1	65Φ	12	3.4	3.7	SN OW-20
1800		H18.10~H21.10	ZRE152-154H	2ZRFE	⊕PX-9⊕	65Φ	12	3.9	4.2	OW-20
		H21.10~H24.08	ZRE152-154H	2ZRFAE	⊕PX-9⊕	65Φ	12	3.9	4.2	OW-20
		H24.08~H28.05	ZRE186H	2ZRFAE	⊕PX-9⊕	65Φ	12	3.9	4.2	SN OW-20
		H28.05~H30.03	ZRE186H	2ZRFAE	PX-1	65Φ	12	3.9	4.2	SN OW-20
	HV	H28.04~H30.03	ZWE186H	2ZRFXE	⊕PX-9⊕	65Φ	12	3.9	4.2	キャットモーターオイル SN OW-20/ SN OW-20

カムリ [CAMRY]

2400		H18.01~H23.09	ACV40-45	2AZFE	PX-1	65Φ	12	4.1	4.3	OW-20

⊕トヨタ車の最初のページにある「ペーパー式オイルフィルターの交換作業でのご注意」を必ずご覧ください。

⊙印はペーパー式です。

△カップレンチは適合しない場合もございます。

※印は未開発商品です。

△プラグ・パッキンはPIAA 品番です。

TB:ターボ DTB:ディーゼルトーボ SC:スーパーチャージャー HV:ハイブリッド
HV TB:ハイブリッドターボ PHEV,PHV:プラグインハイブリッド e:HEV:2モーターハイブリッド

トヨタ For TOYOTA

平成・令和 (JPYR) 21 22 23 24 25 26 27 28 29 30 31-R1 R2 R3 R4 R5 R6
西暦 (YR) 09 10 11 12 13 14 15 16 17 18 19 20 21 22 23 24

⚠ オイル量およびオイル粘度の記載内容は目安ですので、あくまでも参考としてご利用ください。また、車両の取扱い説明書や整備マニュアルなどであわせてご確認ください。
なお、車両仕様(年式・型式等)や作業状況によりオイル量は異なる場合があります。

排気量	備考	年 式	車 両 型 式	エンジン型式	オイル フィルター	レンチ	パッキン(P) プラグ(B)	オイル量 (ℓ)		オイル粘度
								OIL (ℓ)		
								オイル交換のみ	オイルフィルター +オイル交換	
CC		YEAR	MODEL No.	ENGINE	OIL FILTER	WRENCH	OIL PACKING PLUG	OIL	+ FILTER	VISCOSITY

カローラ [COROLLA]

1200	TB		R01.09~R02.10	NRE210	8NRFTS	PX-1	65Φ	12	3.7	4.0	SN PLUS OW-20/ SN OW-20
	TB		R02.10~R04.10	NRE210	8NRFTS	PX-1	65Φ	12	3.7	4.0	SN PLUS OW-20/ SN OW-20
1800			R01.09~R02.10	ZRE212	2ZRFAE	PX-1	65Φ	12	3.9	4.2	SN PLUS OW-20/ SN OW-20
			R02.10~R04.10	ZRE212	2ZRFAE	PX-1	65Φ	12	3.9	4.2	SN PLUS OW-20/ SN OW-20
	HV		R01.09~R02.10	ZWE211-214	2ZRFXE	PX-1	65Φ	12	3.9	4.2	SN OW-16
	HV		R02.10~R04.10	ZWE211-214	2ZRFXE	PX-1	65Φ	12	3.9	4.2	SN OW-16
	HV		R04.10~	ZWE215-219	2ZRFXE	PX-1	65Φ	12	3.9	4.2	SP OW-16

カローラアクシオ [COROLLA AXIO]

1300			H24.05~R01.09	NRE160	1NRFE	ⓈⓈ PX-9Ⓢ	65Φ	12	3.2	3.4	SN OW-20	
1500			H18.10~H24.05	NZE141-144	1NZFE	PX-1	65Φ	12	3.4	3.7	OW-20	
			H24.05~R01.09	NZE161-164	1NZFE	PX-1	65Φ	12	3.4	3.7	SN OW-20	
			R01.09~R03.09	NZE161-164	1NZFE	PX-1	65Φ	12	3.4	3.7	SN OW-20	
			R03.09~R04.08	NZE161-164	1NZFE	PX-1	65Φ	12	3.4	3.7	SN PLUS OW-20/ SN OW-20	
			R04.08~	NZE161-164	1NZFE	PX-1	65Φ	12	3.4	3.7	SP OW-20	
			H27.04~R01.09	NRE161	2NRFKE	ⓈⓈ PX-9Ⓢ	65Φ	12	3.4	3.6	SN OW-16	
			R01.09~R03.09	NRE161	2NRFKE	ⓈⓈ PX-9Ⓢ	65Φ	12	3.0	3.3	SN OW-16	
			R03.09~R04.08	NRE161	2NRFKE	ⓈⓈ PX-9Ⓢ	65Φ	12	3.0	3.3	SN OW-16	
			R04.08~	NRE161	2NRFKE	ⓈⓈ PX-9Ⓢ	65Φ	12	3.0	3.3	SP OW-16	
		HV		H25.08~R01.09	NKE165	1NZFXE	PX-1	65Φ	12	3.4	3.7	~H2704 SN SN OW-20 OW-16
		HV		R01.09~R03.09	NKE165	1NZFXE	PX-1	65Φ	12	3.4	3.7	SN OW-16
		HV		R03.09~R04.08	NKE165	1NZFXE	PX-1	65Φ	12	3.4	3.7	SN OW-16
		HV		R04.08~	NKE165	1NZFXE	PX-1	65Φ	12	3.4	3.7	SP OW-16
1800			H18.10~H22.04	ZRE142-144	2ZRFE	Ⓢ PX-9Ⓢ	65Φ	12	3.9	4.2	OW-20	
			H22.04~H24.05	ZRE142-144	2ZRFAE	Ⓢ PX-9Ⓢ	65Φ	12	3.9	4.2	OW-20	

カローラクロス [COROLLA CROSS]

1800			R03.09~R05.10	ZSG10	2ZRFAE	PX-1	65Φ	12	3.9	4.2	SP OW-20
	HV		R03.09~R05.10	ZVG11-15	2ZRFXE	PX-1	65Φ	12	3.9	4.2	SP OW-16

カローラスポーツ [COROLLA SPORT]

1200	TB		H30.06~R01.09	NRE210H	8NRFTS	PX-1	65Φ	12	3.7	4.0	キャブモーターズ SN OW-20/ SN OW-20	
	TB		R01.09~R02.06	NRE210H	8NRFTS	PX-1	65Φ	12	3.7	4.0	SN PLUS OW-20/ SN OW-20	
	TB		R02.06~R03.11	NRE210H	8NRFTS	PX-1	65Φ	12	3.7	4.0	SN PLUS OW-20/ SN OW-20	
	TB		R03.11~R04.10	NRE210H	8NRFTS	PX-1	65Φ	12	3.7	4.0	SP OW-20	
	TB	4WD		H30.06~R01.09	NRE214H	8NRFTS	PX-1	65Φ	12	3.7	4.0	キャブモーターズ SN OW-20/ SN OW-20
	TB	4WD		R01.09~R02.06	NRE214H	8NRFTS	PX-1	65Φ	12	3.7	4.0	SN PLUS OW-20/ SN OW-20

Ⓢ トヨタ車の最初のページにある「ペーパー式オイルフィルターの交換作業での注意」を必ずご覧ください。

Ⓢ B10 (同梱) 専用プラグにてケース内のオイルを抜いてから作業を行ってください。(現車確認)

△カップレンチは適合しない場合もございます。△プラグ・パッキンはPIAA品番です。

Ⓢ印はペーパー式です。

*印は未開発商品です。

トヨタ For TOYOTA

平成・令和 (JP YR) 21 22 23 24 25 26 27 28 29 30 31-R1 R2 R3 R4 R5 R6
西暦 (YR) 09 10 11 12 13 14 15 16 17 18 19 20 21 22 23 24

⚠ オイル量およびオイル粘度の記載内容は目安ですので、あくまでも参考としてご利用ください。また、車両の取扱い説明書や整備マニュアルなどであわせてご確認ください。なお、車両仕様(年式・型式等)や作業状況によりオイル量は異なる場合があります。

排気量	備考	年 式	車 両 型 式	エンジン型式	オイル フィルター	レンチ	パッキン(P) プラグ(B)	オイル量 (ℓ)		オイル粘度
								OIL (ℓ)		
								オイル交換のみ	オイルフィルター +オイル交換	
CC		YEAR	MODEL No.	ENGINE	OIL FILTER	WRENCH	OIL PACKING PLUG	OIL	+ FILTER	VISCOSITY

カローラスポーツ [COROLLA SPORT]

1200	TB	4WD	R02.06~R03.11	NRE214H	8NRFTS	PX-1	65Φ	12	3.7	4.0	SN PLUS OW-20/ SN OW-20
	TB	4WD	R03.11~R04.10	NRE214H	8NRFTS	PX-1	65Φ	12	3.7	4.0	SP OW-20
1800	HV		H30.06~R01.09	ZWE211H	2ZRFXE	PX-1	65Φ	12	3.9	4.2	キャブモーターオイル SN OW-16/ SN OW-16
	HV		R01.09~R02.06	ZWE211H	2ZRFXE	PX-1	65Φ	12	3.9	4.2	SN OW-16
	HV		R02.06~R03.11	ZWE213H	2ZRFXE	PX-1	65Φ	12	3.9	4.2	SN OW-16
	HV		R03.11~R04.10	ZWE213H	2ZRFXE	PX-1	65Φ	12	3.9	4.2	SP OW-16
	HV		R04.10~	ZWE219H	2ZRFXE	PX-1	65Φ	12	3.9	4.2	SP OW-16

カローラツーリング [COROLLA TOURING]

1200	TB		R01.09~R02.10	NRE210W	8NRFTS	PX-1	65Φ	12	3.7	4.0	SN PLUS OW-20/ SN OW-20
	TB		R02.10~R04.10	NRE210W	8NRFTS	PX-1	65Φ	12	3.7	4.0	SN PLUS OW-20/ SN OW-20
1800			R01.09~R02.10	ZRE212W	2ZRFAE	PX-1	65Φ	12	3.9	4.2	SN PLUS OW-20/ SN OW-20
			R02.10~R04.10	ZRE212W	2ZRFAE	PX-1	65Φ	12	3.9	4.2	SN PLUS OW-20/ SN OW-20
	HV		R01.09~R02.10	ZWE211-214W	2ZRFXE	PX-1	65Φ	12	3.9	4.2	SN OW-16
	HV		R02.10~R04.10	ZWE211-214W	2ZRFXE	PX-1	65Φ	12	3.9	4.2	SN OW-16
	HV		R04.10~	ZWE215-219W	2ZRFXE	PX-1	65Φ	12	3.9	4.2	SP OW-16

カローラフィールダー [COROLLA FIELDER]

1500			H18.10~H24.05	NZE141-144G	1NZFE	PX-1	65Φ	12	3.4	3.7	OW-20
			H24.05~R01.09	NZE161-164G	1NZFE	PX-1	65Φ	12	3.4	3.7	SN OW-20
			R01.09~R03.09	NZE161-164G	1NZFE	PX-1	65Φ	12	3.4	3.7	SN OW-20
			R03.09~R04.08	NZE161-164G	1NZFE	PX-1	65Φ	12	3.4	3.7	SN PLUS OW-20/ SN OW-20
			R04.08~	NZE161-164G	1NZFE	PX-1	65Φ	12	3.4	3.7	SP OW-20
			H27.04~R01.09	NRE161G	2NRFKE	Ⓢ PX-9Ⓢ	65Φ	12	3.4	3.6	キャブモーターオイル OW-16
			R01.09~R03.09	NRE161G	2NRFKE	Ⓢ PX-9Ⓢ	65Φ	12	3.4	3.6	SN OW-16
			R03.09~R04.08	NRE161G	2NRFKE	Ⓢ PX-9Ⓢ	65Φ	12	3.0	3.3	SN OW-16
			R04.08~	NRE161G	2NRFKE	Ⓢ PX-9Ⓢ	65Φ	12	3.0	3.3	SP OW-16
		HV		H25.08~R01.09	NKE165G	1NZFXE	PX-1	65Φ	12	3.4	3.7
1800			H18.10~H22.04	ZRE142-144G	2ZRFE	Ⓢ PX-9Ⓢ	65Φ	12	3.9	4.2	OW-20
			H22.04~H24.05	ZRE142-144G	2ZRFAE	Ⓢ PX-9Ⓢ	65Φ	12	3.9	4.2	OW-20
			H24.05~H28.09	ZRE162G	2ZRFAE	Ⓢ PX-9Ⓢ	65Φ	12	3.9	4.2	SN H2704~ OW-20 OW-16
			H28.09~R01.09	ZRE162G	2ZRFAE	PX-1	65Φ	12	3.9	4.2	SN OW-16

Ⓢ トヨタ車の最初のページにある「ペーパー式オイルフィルターの交換作業でのご注意」を必ずご覧ください。
Ⓢ B10 (同梱) 専用プラグにてケース内のオイルを抜いてから作業を行ってください。(現車確認)

Ⓢ印はペーパー式です。
※印は未開発商品です。

△カップレンチは適合しない場合もございます。△プラグ・パッキンはPIAA品番です。

トヨタ/レクス
TOYOTA/LEXUS
日産車用
NISSAN
ホンダ車用
HONDA
三菱車用
MITSUBISHI
マツダ車用
MAZDA
スバル車用
SUBARU
ダイハツ車用
DAIHATSU
スズキ車用
SUZUKI
イスズ車用
ISUZU
日野車用
HINO

トヨタ For TOYOTA

平成・令和 (JPYR) 21 22 23 24 25 26 27 28 29 30 31-R1 R2 R3 R4 R5 R6
西暦 (YR) 09 10 11 12 13 14 15 16 17 18 19 20 21 22 23 24

⚠ オイル量およびオイル粘度の記載内容は目安ですので、あくまでも参考としてご利用ください。また、車両の取扱い説明書や整備マニュアルなどであわせてご確認ください。なお、車両仕様(年式・型式等)や作業状況によりオイル量は異なる場合があります。

排気量	備考	年 式	車 両 型 式	エンジン型式	オイル フィルター	レンチ	パッキン(P) プラグ(B)	オイル量 (ℓ)		オイル粘度
								OIL (ℓ)		
								オイル交換のみ	オイルフィルター +オイル交換	
CC		YEAR	MODEL No.	ENGINE	OIL FILTER	WRENCH	OIL PACKING PLUG	OIL	+ FILTER	VISCOSITY

カローラルミオン [COROLLA RUMION]

1500		H19.10~H28.01	NZE151N	1NZFE	PX-1	65Φ	12	3.4	3.7	OW-20
1800		H19.10~H21.12	ZRE152-154N	2ZRFEE	ⓈPX-9Ⓢ	65Φ	12	3.9	4.2	OW-20
		H21.12~H28.01	ZRE152-154N	2ZRFAE	ⓈPX-9Ⓢ	65Φ	12	3.9	4.2	OW-20

クラウンマジェスタ [CROWN MAJESTA]

4300		H16.07~H21.03	UZS186-187	3UZFE	PX-2	74Φ	12	4.5	5.1	5W-20
	4WD	H21.03~H25.09	UZS207	3UZFE	PX-2	74Φ	12	4.5	5.1	OW-20

コペン GR SPORT [COPEN GR SPORT]

660	TB	R01.10~	LA400A	KFVET	PX-8	65Φ	12	2.7	2.9	SN 5W-30
-----	----	---------	--------	-------	------	-----	----	-----	-----	-------------

SAI [SAI]

2400	HV	H21.12~H29.11	AZK10	2AZFXE	PX-1	65Φ	12	4.1	4.3	OW-20/ SN OW-20
------	----	---------------	-------	--------	------	-----	----	-----	-----	--------------------

サクシード [SUCCEED]

1500		H14.06~H26.09	NCP51-55V-58-59G	1NZFE	PX-1	65Φ	12	3.4	3.7	H1708- 5W-20 OW-20
		H26.09~H30.12	NCP160-165V	1NZFE	PX-1	65Φ	12	3.4	3.7	OW-20/ SN OW-20
		H30.12~R02.05	NCP160-165V	1NZFE	PX-1	65Φ	12	3.4	3.7	SN OW-20
HV		H30.12~R02.05	NHP160V	1NZFXE	PX-1	65Φ	12	3.4	3.7	SN OW-16

C-HR [C-HR]

1200	TB	H30.05~R02.08	NGX10	8NRFTS	PX-1	65Φ	12	3.7	4.0	チャッスルモーターオイル SN OW-20/ SN OW-20	
	TB	R02.08~R05.08	NGX10	8NRFTS	PX-1	65Φ	12	3.7	4.0	SN PLUS OW-20/ SN OW-20	
	TB	4WD	H28.12~H30.05	NGX50	8NRFTS	PX-1	65Φ	12	3.65	3.95	ECO TURBO OW-20/ SN OW-20
	TB	4WD	H30.05~R02.08	NGX50	8NRFTS	PX-1	65Φ	12	3.7	4.0	チャッスルモーターオイル SN OW-20/ SN OW-20
	TB	4WD	R02.08~R05.08	NGX50	8NRFTS	PX-1	65Φ	12	3.7	4.0	SN PLUS OW-20/ SN OW-20
1800	HV	R01.10~R02.08	ZYX11	2ZRFXE	PX-1	65Φ	12	3.9	4.2	チャッスルモーターオイル SN OW-16/ SN OW-16	
	HV	R02.08~R05.08	ZYX11	2ZRFXE	PX-1	65Φ	12	3.9	4.2	SN OW-16	
	HV TB	H28.12~H29.07	ZYX10	2ZRFXE	ⓈPX-9Ⓢ	65Φ	12	3.9	4.2	OW-16	
	HV TB	H29.07~H30.05	ZYX10	2ZRFXE	PX-1	65Φ	12	3.9	4.2	OW-16	
	HV TB	H30.05~R01.10	ZYX10	2ZRFXE	PX-1	65Φ	12	3.9	4.2	チャッスルモーターオイル SN OW-16/ SN OW-16	

シエンタ [SIENTA]

1500		H15.09~H27.07	NCP81G	1NZFE	PX-1	65Φ	12	3.4	3.7	OW-20/ SN OW-20
	4WD	H15.09~H27.07	NCP85G	1NZFE	PX-1	65Φ	12	3.4	3.7	5W-20/ SN OW-20
		H27.07~H30.09	NSP170G	2NRFKE	ⓈPX-9Ⓢ	65Φ	12	3.4	3.6	OW-16
		H30.09~R03.06	NSP170G	2NRFKE	ⓈPX-9Ⓢ	65Φ	12	3.0	3.3	SN OW-16
		R03.06~R04.08	NSP170-172G	2NRFKE	ⓈPX-9Ⓢ	65Φ	12	3.0	3.3	SP OW-16
	4WD	H27.07~H30.09	NCP175G	1NZFE	PX-1	65Φ	12	3.4	3.7	SN OW-20
	4WD	H30.09~R03.06	NCP175G	1NZFE	PX-1	65Φ	12	3.4	3.7	SN OW-20
	4WD	R03.06~R04.08	NCP175G	1NZFE	PX-1	65Φ	12	3.4	3.7	SP OW-20

Ⓢ トヨタ車の最初のページにある「ペーパー式オイルフィルターの交換作業でのご注意」を必ずご覧ください。
Ⓢ B10 (同梱) 専用プラグにてケース内のオイルを抜いてから作業を行ってください。(現車確認)

△カップレンチは適合しない場合もございます。△プラグ・パッキンはPIAA品番です。

TB: ターボ DTB: ディーゼルトーボ SC: スーパーチャージャー HV: ハイブリッド
HV TB: ハイブリッドターボ PHEV, PHV: プラグインハイブリッド eHEV: 2 モーターハイブリッド

Ⓢ印はペーパー式です。
※印は未開発商品です。

トヨタ/LEXUS
TOYOTA / LEXUS
日産車用
NISSAN
ホンダ車用
HONDA
三菱車用
MITSUBISHI
マツダ車用
MAZDA
スバル車用
SUBARU
ダイハツ車用
DAIHATSU
スズキ車用
SUZUKI
いすゞ車用
ISUZU
日野車用
HINO

トヨタ For TOYOTA

平成・令和 (JP YR) 21 22 23 24 25 26 27 28 29 30 31-R1 R2 R3 R4 R5 R6
西暦 (YR) 09 10 11 12 13 14 15 16 17 18 19 20 21 22 23 24

⚠ オイル量およびオイル粘度の記載内容は目安ですので、あくまでも参考としてご利用ください。また、車両の取扱い説明書や整備マニュアルなどであわせてご確認ください。なお、車両仕様(年式・型式等)や作業状況によりオイル量は異なる場合があります。

排気量	備考	年 式	車両型式	エンジン型式	オイル フィルター	レンチ	パッキン(P) プラグ(B)	オイル量 (ℓ)		オイル粘度
								OIL (ℓ)		
								オイル交換のみ	オイルフィルター +オイル交換	
CC		YEAR	MODEL No.	ENGINE	OIL FILTER	WRENCH	OIL PACKING PLUG	OIL	+ FILTER	VISCOSITY

シエンタ [SIENTA]

1500	HV		H27.07~H30.09	NHP170G	1NZFXE	PX-1	65Φ	12	3.4	3.7	OW-16
	HV		H30.09~R02.01	NHP170G	1NZFXE	PX-1	65Φ	12	3.4	3.7	SN OW-16
	HV		R02.01~R03.06	NHP170G	1NZFXE	PX-1	65Φ	12	3.4	3.7	SN OW-16
	HV		R03.06~R04.08	NHP170G	1NZFXP	PX-1	65Φ	12	3.4	3.7	SP OW-16

ジャパンタクシー [JPN TAXI]

1500	HV		H29.10~H31.03	NTP10	1NZFXP	PX-1	65Φ	12	3.4	3.7	SN OW-20
	HV		H31.03~R04.05	NTP10	1NZFXP	PX-1	65Φ	12	3.4	3.7	SN PLUS OW-20/ SN OW-20
	HV		R04.05~	NTP10	1NZFXP	PX-1	65Φ	12	3.4	3.7	SP OW-20

スパイド [SPAIDE]

1300			H24.07~H27.07	NSP140	1NRFE	ⓈPX-9Ⓢ	65Φ	12	3.2	3.4	SN OW-20
1500			H24.07~H27.07	NCP141	1NZFE	PX-1	65Φ	12	3.4	3.7	SN OW-20
			H27.07~R01.07	NSP141	2NRFKE	ⓈPX-9Ⓢ	65Φ	12	3.4	3.6	OW-16/ SN OW-16
			R01.07~R02.12	NSP141	2NRFKE	ⓈPX-9Ⓢ	65Φ	#P 90430-12032 B12	3.0	3.3	SN OW-16
		4WD	H24.07~R01.07	NCP145	1NZFE	PX-1	65Φ	12	3.4	3.7	SN OW-20
		4WD	R01.07~R02.12	NCP145	1NZFE	PX-1	65Φ	12	3.4	3.7	SN OW-20

タウンエース・タウンエース バン [TOWNACE・TOWNACE VAN]

1500			H20.01~H30.06	S402-412M-U	3SZVE	PX-8	65Φ	12	3.0	3.5	5W-30/ SN 5W-30
			H30.06~R02.09	S402-412M-U	3SZVE	PX-8	65Φ	12	3.0	3.5	キャットモーターオイル SN 5W-30/ SN 5W-30
			R02.09~	S403U-413U	2NRVE	PX-8	65Φ	#P 9004A-34015 #B 9004A-430222	3.3	3.5	SN OW-20
			R02.09~	S403M-413M	2NRVE	PX-8	65Φ	#P 9004A-34015 #B 9004A-430222	3.3	3.5	SN OW-20

タンク・カスタム [TANK・CUSTOM]

1000			H28.11~H30.11	M900-910A	1KRFE	ⓈPX-9Ⓢ	65Φ	12	2.9	3.1	SN OW-20
			H30.11~R02.08	M900-910A	1KRFE	ⓈPX-9Ⓢ	65Φ	12	2.9	3.1	SN OW-20
	TB		H28.11~H30.11	M900A	1KRJET	ⓈPX-9Ⓢ	65Φ	12	2.9	3.1	SN OW-20
	TB		H30.11~R02.08	M900A	1KRJET	ⓈPX-9Ⓢ	65Φ	12	2.9	3.1	SN OW-20

ノア [NOAH]

1800	HV		H26.02~H29.07	ZWR80G-W	2ZRFEXE	ⓈPX-9Ⓢ	65Φ	12	3.9	4.2	SN OW-20
	HV		H29.07~H31.01	ZWR80G-W	2ZRFEXE	PX-1	65Φ	12	3.9	4.2	SN OW-20
	HV		H31.01~R04.01	ZWR80G-W	2ZRFEXE	PX-1	65Φ	12	3.9	4.2	SN PLUS OW-20/ SN OW-20
	HV		R04.01~	ZWR90-95W	2ZRFEXE	PX-1	65Φ	12	3.9	4.2	SP OW-16
2000			H19.06~H22.04	ZRR70-75G-W	3ZRFE	ⓈPX-9Ⓢ	65Φ	12	3.9	4.2	OW-20
			H19.06~H26.01	ZRR70-75G-W	3ZRFAE	ⓈPX-9Ⓢ	65Φ	12	3.9	4.2	OW-20
			H26.01~H28.09	ZRR80-85G-W	3ZRFAE	ⓈPX-9Ⓢ	65Φ	12	3.9	4.2	SN OW-20
			H28.09~H31.01	ZRR80-85G-W	3ZRFAE	PX-1	65Φ	12	3.9	4.2	SN OW-20
			H31.01~R04.01	ZRR80-85G-W	3ZRFAE	PX-1	65Φ	12	3.9	4.2	SN PLUS OW-20/ SN OW-20

◎トヨタ車の最初のページにある「ペーパー式オイルフィルターの交換作業でのご注意」を必ずご覧ください。

Ⓢ B10 (同梱) 専用プラグにてケース内のオイルを抜いてから作業を行ってください。(現車確認)

△カップレンチは適合しない場合もございます。△プラグ・パッキンは PIAA 品番です。

Ⓢ印はペーパー式です。

※印は未開発商品です。

トヨタ/レクス
TOYOTA/LEXUS
日産車用
NISSAN
ホンダ車用
HONDA
三菱車用
MITSUBISHI
マツダ車用
MAZDA
スバル車用
SUBARU
ダイハツ車用
DAIHATSU
スズキ車用
SUZUKI
いすゞ車用
ISUZU
日野車用
HINO

トヨタ For TOYOTA

平成・令和 (JPYR) 21 22 23 24 25 26 27 28 29 30 31-R1 R2 R3 R4 R5 R6
西暦 (YR) 09 10 11 12 13 14 15 16 17 18 19 20 21 22 23 24

⚠ オイル量およびオイル粘度の記載内容は目安ですので、あくまでも参考としてご利用ください。また、車両の取扱説明書や整備マニュアルなどであわせてご確認ください。
なお、車両仕様(年式・型式等)や作業状況によりオイル量は異なる場合があります。

排気量	備考	年式	車両型式	エンジン型式	オイル フィルター	レンチ	パッキン(P) プラグ(B)	オイル量(ℓ)		オイル粘度
								OIL(ℓ)		
								オイル交換のみ	オイルフィルター +オイル交換	
CC		YEAR	MODEL No.	ENGINE	OIL FILTER	WRENCH	OIL PACKING PLUG	OIL	+ FILTER	VISCOSITY

ハイエース [HIACE]

3000	DTB		H19.09~H22.08	KDH201-206-211-221K-V-223B	1KDFTV	PX-2	74Φ	12	5.4	5.6	5W-30 ^{D-1}
	DTB		H22.08~H29.12	KDH201-211-221K-V-223B	1KDFTV	PX-2	74Φ	12	6.6	6.8	0W-30 ^{D-1}
	DTB		H22.08~H29.12	KDH206K-V	1KDFTV	PX-2	74Φ	12	6.8	7.0	0W-30 ^{D-1}

ハイラックスサーフ [HILUX SURF]

4000		4WD	H17.08~H21.08	GRN215W	1GRFE	PX-2	74Φ	12	4.9	5.2	5W-20
------	--	-----	---------------	---------	-------	------	-----	----	-----	-----	-------

パッソ・MODA [PASSO・MODA]

1000			H16.06~H22.02	KGC10-15	1KRFE	ⓈPX-9 [Ⓢ]	65Φ	12	2.9	3.1	0W-20
			H22.02~H26.04	KGC30-35	1KRFE	ⓈPX-9 [Ⓢ]	65Φ	12	2.9	3.1	0W-20
			H26.04~H28.04	KGC30-35	1KRFE	ⓈPX-9 [Ⓢ]	65Φ	12	2.9	3.1	SN 0W-20
			H28.04~H30.10	M700-710A	1KRFE	ⓈPX-9 [Ⓢ]	65Φ	12	2.9	3.1	SN 0W-20
			H30.10~R04.11	M700-710A	1KRFE	ⓈPX-9 [Ⓢ]	65Φ	12	2.9	3.1	SN 0W-20
			R04.11~	M700-710A	1KRFE	PX-8	65Φ	12	2.9	3.1	SP 0W-20
1300			H19.06~H22.02	QNC10	K3VE	ⓈPX-9 [Ⓢ]	65Φ	12	2.8	3.1	0W-20
			H22.02~H28.03	NGC30	1NRFE	ⓈPX-9 [Ⓢ]	65Φ	12	3.2~	3.4~	0W-20/ SN 0W-20

パッソセッテ [PASSO SETTE]

1500			H20.12~H24.03	M502-512E	3SZVE	ⓈPX-9 [Ⓢ]	65Φ	12	2.8	3.1	0W-20
------	--	--	---------------	-----------	-------	--------------------	-----	----	-----	-----	-------

ハリアー [HARRIER]

2000			H25.12~H28.09	ZSU60-65W	3ZRFAE	ⓈPX-9 [Ⓢ]	65Φ	12	3.9	4.2	SN 0W-20
			H28.09~R01.07	ZSU60-65W	3ZRFAE	PX-1	65Φ	12	3.9	4.2	SN 0W-20
			R01.07~R02.05	ZSU60-65W	3ZRFAE	PX-1	65Φ	12	3.9	4.2	SN 0W-20
2400			H15.02~H25.12	ACU30-35W	2AZFE	PX-1	65Φ	12	4.1	4.3	5W-20 ^{H18.01} ~ 0W-20
3300 ^{HV}			H17.03~H25.12	MHU38W	3MZFE	PX-2	74Φ	12	4.5	4.7	5W-20 ^{H19.08} ~ 0W-20

ピクシスエポック [PIXIS EPOCH]

660			H24.05~H29.05	LA300-310A	KFVE	PX-8	65Φ	12	2.7	2.9	0W-20/ 5W-30
			H29.05~	LA350A	KFVE	PX-8	65Φ	12	2.7	2.9	アミックスEXTRA 0W-20/ SN 5W-30
		4WD	H29.05~	LA360A	KFVE	PX-8	65Φ	12	2.7	2.9	アミックスEXTRA 0W-20/ SN 5W-30

ピクシスジョイC (クロスオーバー) [PIXIS JOY C (CROSS OVER)]

660			H28.08~R05.06	LA250-260A	KFVE	PX-8	65Φ	12	2.7	2.9	SN 0W-20/ 0W-20
	TB		H28.08~R05.06	LA250-260A	KFVET	PX-8	65Φ	12	2.7	2.9	SN 5W-30/ 5W-30

ピクシスジョイF (ファッション) [PIXIS JOY F (FASHION)]

660			H28.08~R05.06	LA250-260A	KFVE	PX-8	65Φ	12	2.7	2.9	SN 0W-20
	TB		H28.08~R05.06	LA250-260A	KFVET	PX-8	65Φ	12	2.7	2.9	SN 5W-30

ピクシスジョイS (スポーツ) [PIXIS JOY S (SPORT)]

660	TB		H28.08~R05.06	LA250-260A	KFVET	PX-8	65Φ	12	2.7	2.9	SN 5W-30/ 5W-30
-----	----	--	---------------	------------	-------	------	-----	----	-----	-----	--------------------

Ⓢトヨタ車の最初のページにある「ペーパー式オイルフィルターの交換作業でのご注意」を必ずご覧ください。

Ⓢ B10 (同梱) 専用プラグにてケース内のオイルを抜いてから作業を行ってください。(現車確認)

△カップレンチは適合しない場合もございます。△プラグ・パッキンはPIAA品番です。

Ⓢ印はペーパー式です。

※印は未開発商品です。

トヨタ For TOYOTA

平成・令和 (JP YR) 21 22 23 24 25 26 27 28 29 30 31-R1 R2 R3 R4 R5 R6
西暦 (YR) 09 10 11 12 13 14 15 16 17 18 19 20 21 22 23 24

⚠ オイル量およびオイル粘度の記載内容は目安ですので、あくまでも参考としてご利用ください。また、車両の取扱い説明書や整備マニュアルなどであわせてご確認ください。なお、車両仕様(年式・型式等)や作業状況によりオイル量は異なる場合があります。

排気量	備考	年 式	車 両 型 式	エンジン型式	オイル フィルター	レンチ	パッキン(P) プラグ(B)	オイル量 (ℓ)		オイル粘度
								OIL (ℓ)		
								オイル交換のみ	オイルフィルター +オイル交換	
CC		YEAR	MODEL No.	ENGINE	OIL FILTER	WRENCH	OIL PACKING PLUG	OIL	+ FILTER	VISCOSITY

ピクシスペース・カスタム [PIXIS SPACE・CUSTOM]

660		H23.09~H29.01	L575-585A	KFVE	PX-8	65Φ	12	2.7	2.9	0W-20/ 5W-30
	TB	H23.09~H29.01	L575-585A	KFDET	PX-8	65Φ	12	2.7	2.9	5W-30

ピクシバン・トラック [PIXIS VAN・TRUCK]

660		トラック	H23.12~H26.09	S201-211U	KFVE	PX-8	65Φ	12	3.2	3.4	5W-30	
		トラック	H26.09~H30.06	S500-510U	KFVE	PX-8	65Φ	12	3.2	3.4	SN 5W-30	
		トラック	H30.06~R03.12	S500-510U	KFVE	PX-8	65Φ	12	3.2	3.4	キャブ用 SN 5W-30 SN 5W-30	
		トラック	R03.12~	S500-510U	KF	PX-8	65Φ	12	3.15	3.35	SN 5W-30	
		バン	H23.12~H27.04	S321-331M	KFVE	PX-8	65Φ	12	3.2	3.4	5W-30	
		バン	H27.04~H30.12	S321-331M	KFVE	PX-8	65Φ	12	3.2	3.4	SN 5W-30	
		バン	H30.12~R03.12	S321-331M	KFVE	PX-8	65Φ	12	3.2	3.4	SN 5W-30	
		バン	R03.12~	S700-710M	KF	PX-8	65Φ	12	3.15	3.35	SN 5W-30	
		TB	バン	H23.12~H29.11	S321-331M	KFDET	PX-8	65Φ	12	3.2	3.4	5W-30/ SN 5W-30
		TB	バン	H29.11~H30.12	S321-331M	KFDET	PX-8	65Φ	12	3.2	3.4	SN 5W-30
	TB	バン	H30.12~R03.12	S321-331M	KFDET	PX-8	65Φ	12	3.2	3.4	SN 5W-30	
	TB	バン	R03.12~	S700-710M	KF	PX-8	65Φ	12	3.15	3.35	SN 5W-30	

ピクシメガ [PIXIS MEGA]

660		H27.07~R04.08	LA700-710A	KFVE	PX-8	65Φ	12	2.7	2.9	SN 0W-20
	TB	H27.07~R04.08	LA700-710A	KFVET	PX-8	65Φ	12	2.7	2.9	SN 5W-30

bB [bB]

1300		H17.12~H28.07	QNC20-25	K3VE	ⓈPX-9Ⓢ	65Φ	12	2.8	3.1	0W-20/ SN 0W-20
1500		H17.12~H28.07	QNC21	3SZVE	ⓈPX-9Ⓢ	65Φ	12	2.8	3.1	0W-20/ SN 0W-20

プリウス [PRIUS]

1500	HV	H15.09~H21.05	NHW20	1NZFXE	PX-1	65Φ	12	3.4	3.7	5W-20 ^{H16.08~} 0W-20
1800	HV	H21.05~H27.12	ZVW30	2ZRFXE	ⓈPX-9Ⓢ	65Φ	12	3.9	4.2	0W-20
	HV	H27.12~H29.09	ZVW50-51-55	2ZRFXE	ⓈPX-9Ⓢ	65Φ	12	3.9	4.2	0W-16
	HV	H29.09~H30.12	ZVW50-51-55	2ZRFXE	PX-1	65Φ	12	3.9	4.2	0W-16
	HV	H30.12~R05.01	ZVW51-55	2ZRFXE	PX-1	65Φ	12	3.9	4.2	0W-16
	HV	R05.01~	ZVW60-65	2ZRFXE	PX-1	65Φ	12	3.9	4.2	SP 0W-16

プリウスα [PRIUS α]

1800	HV	H23.05~H29.09	ZVW40-41W	2ZRFXE	ⓈPX-9Ⓢ	65Φ	12	3.9	4.2	0W-20/ SN 0W-20
	HV	H29.09~R03.03	ZVW40-41W	2ZRFXE	PX-1	65Φ	12	3.9	4.2	SN 0W-20

Ⓢ トヨタ車の最初のページにある「ペーパー式オイルフィルターの交換作業でのご注意」を必ずご覧ください。

Ⓢ B10 (同梱) 専用プラグにてケース内のオイルを抜いてから作業を行ってください。(現車確認)

△キャブレントリは適合しない場合もございます。△プラグ・パッキンは PIAA 品番です。

Ⓢ印はペーパー式です。

※印は未開発商品です。

トヨタ For TOYOTA

平成・令和 (JPYR) 21 22 23 24 25 26 27 28 29 30 31-R1 R2 R3 R4 R5 R6
西暦 (YR) 09 10 11 12 13 14 15 16 17 18 19 20 21 22 23 24

⚠ オイル量およびオイル粘度の記載内容は目安ですので、あくまでも参考としてご利用ください。また、車両の取扱い説明書や整備マニュアルなどであわせてご確認ください。なお、車両仕様(年式・型式等)や作業状況によりオイル量は異なる場合があります。

排気量	備考	年 式	車 両 型 式	エンジン型式	オイル フィルター	レンチ	パッキン(P) プラグ(B)	オイル量 (ℓ)		オイル粘度
								OIL (ℓ)		
								オイル交換のみ	オイルフィルター +オイル交換	
CC		YEAR	MODEL No.	ENGINE	OIL FILTER	WRENCH	OIL PACKING PLUG	OIL	+ FILTER	VISCOSITY

プリウス PHV [PRIUS PHV]

1800	PHV		H24.01~H28.04	ZVW35	2ZRFXE	ⓈPX-9Ⓢ	65Φ	12	3.9	4.2	0W-20/ SN 0W-20
	PHV		H29.02~H29.09	ZVW52	2ZRFXE	ⓈPX-9Ⓢ	65Φ	12	3.9	4.2	キャスタモーターオイル 0W-16
	PHV		H29.09~R01.05	ZVW52	2ZRFXE	PX-1	65Φ	12	3.9	4.2	キャスタモーターオイル 0W-16
	PHV		R01.05~R05.03	ZVW52	2ZRFXE	PX-1	65Φ	12	3.9	4.2	キャスタモーターオイル 0W-16

ブレイド [BLADE]

2400			H18.12~H24.04	AZE154-156H	2AZFE	PX-1	65Φ	12	4.1	4.3	0W-20
------	--	--	---------------	-------------	-------	------	-----	----	-----	-----	-------

プレミオ [PREMIO]

1500			H19.06~R03.03	NZT260	1NZFE	PX-1	65Φ	12	3.4	3.7	0W-20/ SN 0W-20
1800			H19.06~H22.04	ZRT260-265	2ZRFE	ⓈPX-9Ⓢ	65Φ	12	3.9	4.2	0W-20
			H22.04~H28.06	ZRT260-265	2ZRFAE	ⓈPX-9Ⓢ	65Φ	12	3.9	4.2	0W-20/ SN 0W-20
			H28.06~R03.03	ZRT260-265	2ZRFAE	PX-1	65Φ	12	3.9	4.2	0W-20/ SN 0W-20
2000			H20.01~H28.06	ZRT261	3ZRFAE	ⓈPX-9Ⓢ	65Φ	12	3.9	4.2	0W-20/ SN 0W-20
			H28.06~R03.03	ZRT261	3ZRFAE	PX-1	65Φ	12	3.9	4.2	SN 0W-20

プロボックス [Probox]

1300		バン	H14.06~H26.09	NCP50V	2NZFE	PX-1	65Φ	12	3.4	3.7	H1708~ 5W-20 0W-20
		バン	H26.09~H30.12	NSP160V	1NRFE	ⓈPX-9Ⓢ	65Φ	12	3.2	3.4	SN 0W-20
		バン	H30.12~R04.01	NSP160V	1NRFE	ⓈPX-9Ⓢ	65Φ	12	3.2	3.4	SN 0W-20
		バン	R04.01~	NSP160V	1NRFE	ⓈPX-9Ⓢ	65Φ	12	3.2	3.4	SP 0W-20
1500			H14.06~H26.09	NCP51-55V-58-59G	1NZFE	PX-1	65Φ	12	3.4	3.7	5W-20 H1708~ 0W-20
	CNG		H15.04~H26.09	NCP52V	1NZFNE	PX-1	65Φ	12	3.4	3.7	5W-20 H1708~ 0W-20
			H26.09~H30.12	NCP160-165V	1NZFE	PX-1	65Φ	12	3.4	3.7	SN 0W-20
			H30.12~R04.01	NCP160-165V	1NZFE	PX-1	65Φ	12	3.4	3.7	SN 0W-20
		バン	R04.01~	NCP160-165V	1NZFE	PX-1	65Φ	12	3.4	3.7	SP 0W-20
	HV		H30.12~R04.01	NHP160V	1NZFXE	PX-1	65Φ	12	3.4	3.7	SN 0W-16
	HV	バン	R04.01~	NHP160V	1NZFXE	PX-1	65Φ	12	3.4	3.7	SP 0W-16

ベルタ [BELTA]

1000			H17.11~H24.06	KSP92	1KRFE	ⓈPX-9Ⓢ	65Φ	12	2.9	3.1	0W-20
1300			H17.11~H24.06	SCP92	2SZFE	PX-1	65Φ	12	2.9	3.2	0W-20
			H17.11~H24.06	NCP96	2NZFE	PX-1	65Φ	12	3.4	3.7	0W-20

ポルテ [PORTE]

1300			H16.07~H24.07	NNP10	2NZFE	PX-1	65Φ	12	3.4	3.7	0W-20
			H24.07~H27.07	NSP140	1NRFE	ⓈPX-9Ⓢ	65Φ	12	3.2	3.4	SN 0W-20
1500		4WD含	H16.07~H24.07	NNP11-15	1NZFE	PX-1	65Φ	12	3.4	3.7	0W-20
			H24.07~H27.07	NCP141	1NZFE	PX-1	65Φ	12	3.4	3.7	SN 0W-20

Ⓢ トヨタ車の最初のページにある「ペーパー式オイルフィルターの交換作業での注意」を必ずご覧ください。

Ⓢ B10 (同梱) 専用プラグにてケース内のオイルを抜いてから作業を行ってください。(現車確認)

△カップレンチは適合しない場合もございます。△プラグ・パッキンはPIAA品番です。

Ⓢ印はペーパー式です。

※印は未開発商品です。

トヨタ For TOYOTA

平成・令和 (P・YR) 21 22 23 24 25 26 27 28 29 30 31-R1 R2 R3 R4 R5 R6
西暦 (YR) 09 10 11 12 13 14 15 16 17 18 19 20 21 22 23 24⚠ オイル量およびオイル粘度の記載内容は目安ですので、あくまでも参考としてご利用ください。また、車両の取扱い説明書や整備マニュアルなどであわせてご確認ください。
なお、車両仕様(年式・型式等)や作業状況によりオイル量は異なる場合があります。

排気量	備考	年 式	車 両 型 式	エンジン型式	オイル フィルター	レンチ	パッキン(P) プラグ(B)	オイル量 (ℓ)		オイル粘度
								OIL (ℓ)		
								オイル交換のみ	オイルフィルター +オイル交換	
CC		YEAR	MODEL No.	ENGINE	OIL FILTER	WRENCH	OIL PACKING PLUG	OIL	+ FILTER	VISCOSITY

ポルテ [PORTE]

1500		H27.07~R01.07	NSP141	2NRFKE	ⓈⓈ PX-9 [Ⓢ]	65Φ	12	3.4	3.6	OW-16
		R01.07~R02.12	NSP141	2NRFKE	ⓈⓈ PX-9 [Ⓢ]	65Φ	#P 90430-12032 B12	3.0	3.3	SN OW-16
	4WD	H24.07~R01.07	NCP145	1NZFE	PX-1	65Φ	12	3.4	3.7	SN OW-20
	4WD	R01.07~R02.12	NCP145	1NZFE	PX-1	65Φ	12	3.4	3.7	SN OW-20

マークXジオ [MARK X Zio]

2400		H19.08~H25.11	ANA10-15	2AZFE	PX-1	65Φ	12	4.1	4.3	OW-20
------	--	---------------	----------	-------	------	-----	----	-----	-----	-------

ヤリス [YARIS]

1000		R02.02~R03.05	KSP210	1KRFE	ⓈⓈ PX-9 [Ⓢ]	65Φ	12	2.6	2.8	SN PLUS OW-20/ SN OW-20
		R03.05~	KSP210	1KRFE	ⓈⓈ PX-9 [Ⓢ]	65Φ	12	2.6	2.8	SP OW-20

ライズ [RAIZE]

1000	TB	R01.11~R03.11	A200-210A	1KRVET	ⓈⓈ PX-9 [Ⓢ]	65Φ	12	2.9	3.1	SN PLUS OW-20/ SN OW-20
	TB	4WD	R03.11~R04.11	A210A	ⓈⓈ PX-9 [Ⓢ]	65Φ	12	2.9	3.1	SP OW-20
	TB	4WD	R04.11~	A210A	PX-8	65Φ	12	2.9	3.1	SP OW-20

ライトエース・ライトエースバン [LITEACE・LITEACE VAN]

1500		H20.01~H30.06	S402-412M-U	3SZVE	PX-8	65Φ	12	3.0	3.5	5W-30/ SN 5W-30
		H30.06~R02.08	S402-412M-U	3SZVE	PX-8	65Φ	12	3.0	3.5	キャブ・エース専用 SN 5W-30/ SN 5W-30

ラウム [RAUM]

1500		H15.05~H23.10	NCZ20-25	1NZFE	PX-1	65Φ	12	3.4	3.7	H1708~ 5W-20 OW-20
------	--	---------------	----------	-------	------	-----	----	-----	-----	-----------------------

ラクティス [RACTIS]

1300		H17.10~H22.11	SCP100	2SZFE	PX-1	65Φ	12	2.9	3.2	OW-20
		H22.11~H26.05	NSP120-122	1NRFKE	ⓈⓈ PX-9 [Ⓢ]	65Φ	12	3.2	3.4	OW-20/ SN OW-20
		H26.05~H28.09	NSP120-122	1NRFKE	ⓈⓈ PX-9 [Ⓢ]	65Φ	12	3.6	3.8	OW-16
1500		H17.10~H22.11	NCP100-105	1NZFE	PX-1	65Φ	12	3.4	3.7	OW-20
		H22.11~H28.09	NCP120-122-125	1NZFE	PX-1	65Φ	12	3.4	3.7	OW-20

ラッシュ [RUSH]

1500		H18.01~H28.03	J200-210E	3SZVE	PX-8	65Φ	12	2.9	3.2	OW-20
------	--	---------------	-----------	-------	------	-----	----	-----	-----	-------

RAV4 [RAV4]

2400		H17.11~H28.07	ACA31-36W	2AZFE	PX-1	65Φ	12	4.1	4.3	OW-20
------	--	---------------	-----------	-------	------	-----	----	-----	-----	-------

ランドクルーザー 70 [LAND CRUISER70]

4000	4WD	H26.08~H27.07	GRJ76-79K	1GRFE	PX-2	74Φ	12	5.1	5.4	SN 5W-30
------	-----	---------------	-----------	-------	------	-----	----	-----	-----	-------------

ランドクルーザー 200 [LAND CRUISER200]

4700		H19.09~H21.05	UZJ200W	2UZFE	PX-2	74Φ	12	5.7	6.2	5W-20
------	--	---------------	---------	-------	------	-----	----	-----	-----	-------

ランドクルーザー プラド [LAND CRUISER PRADO]

4000	4WD	H17.08~H21.09	GRJ120-121W	1GRFE	PX-2	74Φ	12	4.9	5.2	5W-20
------	-----	---------------	-------------	-------	------	-----	----	-----	-----	-------

◎トヨタ車の最初のページにある「ペーパー式オイルフィルターの交換作業でのご注意」を必ずご覧ください。

Ⓢ B10 (同梱) 専用プラグにてケース内のオイルを抜いてから作業を行ってください。(現車確認)

△カップレンチは適合しない場合もございます。△プラグ・パッキンはPIAA品番です。

Ⓢ印はペーパー式です。

※印は未開発商品です。

△空欄は未確認車もありますのでご注意ください。

日産 For NISSAN

平成・令和 (JPYR) 21 22 23 24 25 26 27 28 29 30 31-R1 R2 R3 R4 R5 R6
西暦 (YR) 09 10 11 12 13 14 15 16 17 18 19 20 21 22 23 24

⚠ オイル量およびオイル粘度の記載内容は目安ですので、あくまでも参考としてご利用ください。また、車両の取扱い説明書や整備マニュアルなどであわせてご確認ください。なお、車両仕様(年式・型式等)や作業状況によりオイル量は異なる場合があります。

排気量	備考	年 式	車 両 型 式	エンジン型式	オイル フィルター	レンチ	パッキン(P) プラグ(B)	オイル量 (ℓ)		オイル粘度
								OIL (ℓ)		
								オイル交換のみ	オイルフィルター +オイル交換	
CC		YEAR	MODEL No.	ENGINE	OIL FILTER	WRENCH	OIL PACKING PLUG	OIL	+ FILTER	VISCOSITY

ウイングロード [WINGROAD]

1500		H17.11~H26.09	Y-NY12	HR15DE	PX-5	65Φ	22	2.8	3.0	OW-20
		H26.09~H30.03	Y12	HR15DE	PX-5	65Φ	22	2.8	3.0	SN OW-20
1800		H17.11~H30.03	JY12	MR18DE	PX-5	65Φ	22	3.7	3.9	OW-20

AD・エキスパート [AD・EXPERT]

1200		H19.01~H25.05	VAY12	CR12DE	PX-4	65Φ	22	3.2	3.4	OW-20
1500		H20.12~	VY12	HR15DE	PX-5	65Φ	22	2.8	3.0	H28.01~ OW-20 SNOW-20
1600		H20.12~R03.06	VZNY12	HR16DE	PX-5	65Φ	22	2.8	3.0	H28.01~ 5W-30 SN5W-30
		R03.06~	VZNY12	HR16DE	PX-5	65Φ	22	2.8	3.0	SNストロングテック OW-20/ SN OW-20
1800		H19.01~H28.12	VJY12	MR18DE	PX-5	65Φ	22	3.7~	3.9~	H28.01~ OW-20 SNOW-20

エクストレイル [X-TRAIL]

2000		H19.08~H25.12	T-NT31	MR20DE	PX-5	65Φ	22	3.6	3.8	OW-20
		H25.12~H31.01	T-NT32	MR20DD	PX-5	65Φ	22	3.6	3.8	SN OW-20
		H31.01~R04.07	T-NT32	MR20DD	PX-5	65Φ	P22 ※B 11128-01M1A	3.6	3.8	ストロングテック OW-20/ SN OW-20
	HV	H27.04~H31.01	HT-HNT32	MR20DD	PX-5	65Φ	22	3.6	3.8	SN OW-20
	HV	H31.01~R04.07	HT-HNT32	MR20DD	PX-5	65Φ	P22 ※B 11128-01M1A	3.6	3.8	ストロングテック OW-20/ SN OW-20
2500		H19.08~H25.12	TNT31	QR25DE	PX-5	65Φ	22	4.3	4.6	OW-20

NT100 クリッパー [NT100 CLIPPER]

660		H24.01~H25.12	U71T-TP-72T	3G83	PX-7	68Φ	41	3.0	3.2	OW-20
		H25.12~H27.10	DR16T	R06A	PX-8	65Φ	P50 ※B 11128-4A00B	2.8	3.0	SN 5W-30
		H27.10~R04.04	DR16T	R06A	PX-10	65Φ	P50 ※B 11128-4A00B	2.7	2.8	ストロングテック 5W-30/ SN 5W-30
		R04.04~R06.05	DR16T	R06A	PX-10	65Φ	P50 ※B 11128-4A00B	2.7	2.8	SPストロングテック OW-16/ SP OW-16
	4WD	R04.04~R06.05	DR16T	R06A	PX-10	65Φ	P50 ※B 11128-4A00B	2.7	2.8	ストロングテック SN 5W-30

NV100 クリッパー [NV100 CLIPPER]

660		バン	H24.01~H25.12	U71-72V	3G83	PX-7	68Φ	41	3.0	3.2	OW-20
		バン	H25.12~H27.03	DR64V	K6A	PX-8	65Φ	P50 ※B 11128-4A00B	2.8	3.0	SN 5W-30
		バン	H27.03~H30.04	DR17V	R06A	PX-10	65Φ	P50 ※B 11128-4A00B	2.7	2.8	ストロングテック SN 5W-30
		バン	H30.04~R01.06	DR17V	R06A	PX-10	65Φ	P50 ※B 11128-4A00B	2.7	2.8	SNストロングテック 5W-30/ SN 5W-30
		バン	R01.06~R04.04	DR17V	R06A	PX-10	65Φ	P50 ※B 11128-4A00B	2.7	2.8	SNストロングテック 5W-30/ SN 5W-30
		バン	R04.04~R06.03	DR17V	R06A	PX-10	65Φ	P50 ※B 11128-4A00B	2.7	2.8	SNストロングテック OW-16/ SP OW-16
	TB	バン	H24.01~H25.12	U71-72V	3G83	PX-7	68Φ	41	3.1	3.3	OW-20
	TB	バン	H25.12~H27.03	DR64V	K6A	PX-8	65Φ	P50 ※B 11128-4A00B	2.8	3.0	SN 5W-30
	TB	バン	H27.03~H30.04	DR17V	R06A	PX-10	65Φ	P50 ※B 11128-4A00B	2.7	2.8	ストロングテック SN 5W-30
	TB	バン	H30.04~R01.06	DR17V	R06A	PX-10	65Φ	P50 ※B 11128-4A00B	2.7	2.8	SNストロングテック 5W-30/ SN 5W-30
TB	バン	R01.06~R04.04	DR17V	R06A インタークーラー-TB	PX-10	65Φ	P50 ※B 11128-4A00B	2.7	2.8	SNストロングテック 5W-30/ SN 5W-30	

NV100 クリッパーリオ [NV100 CLIPPER RIO]

660	TB		H25.12~H27.03	DR64W	K6A	PX-8	65Φ	P50 ※B 11128-4A00B	2.8	3.0	SN 5W-30
-----	----	--	---------------	-------	-----	------	-----	-----------------------	-----	-----	-------------

※印は未開発商品です。

△カップレンチは適合しない場合もございます。
△プラグ・パッキンはPIAA品番です。

TB:ターボ DTB:ディーゼルトターボ SC:スーパーチャージャー HV:ハイブリッド
HV TB:ハイブリッドターボ PHEV,PHV:プラグインハイブリッド e:HEV:2 モーターハイブリッド

トヨタ/レクサス車用
TOYOTA / LEXUS

日産車用
NISSAN

ホンダ車用
HONDA

三菱車用
MITSUBISHI

マツダ車用
MAZDA

スバル車用
SUBARU

ダイハツ車用
DAIHATSU

スズキ車用
SUZUKI

イズス車用
ISUZU

日野車用
HINO

日産 For NISSAN

平成・令和 (JP YR) 21 22 23 24 25 26 27 28 29 30 31-R1 R2 R3 R4 R5 R6
西暦 (YR) 09 10 11 12 13 14 15 16 17 18 19 20 21 22 23 24

⚠ オイル量およびオイル粘度の記載内容は目安ですので、あくまでも参考としてご利用ください。また、車両の取扱い説明書や整備マニュアルなどであわせてご確認ください。なお、車両仕様(年式・型式等)や作業状況によりオイル量は異なる場合があります。

排気量	備考	年 式	車両型式	エンジン型式	オイル フィルター	レンチ	パッキン(P) プラグ(B)	オイル量 (ℓ)		オイル粘度
								オイル交換のみ	オイルフィルター +オイル交換	
CC		YEAR	MODEL No.	ENGINE	OIL FILTER	WRENCH	OIL PACKING PLUG	OIL	+ FILTER	VISCOSITY

NV100 クリッパーリオ [NV100 CLIPPER RIO]

660	TB		H27.03~R01.06	DR17W	R06A	PX-10	65Φ	P50 ※B 11128-4A00B	2.7	2.8	SN 5W-30
	TB		R01.06~R06.03	DR17W	R06A インタークーラーTB	PX-10	65Φ	P50 ※B 11128-4A00B	2.7	2.8	SN 5W-30/5W-30/5W-30

NV150 AD [NV150 AD]

1500			H28.11~	VY12	HR15DE	PX-5	65Φ	22	2.8	3.0	ストロングセーブX 0W-20/ SN 0W-20
1600		4WD	H28.11~	VZNY12	HR16DE	PX-5	65Φ	22	2.8	3.0	ストロングセーブX 0W-20/ SN 0W-20

NV200 バネット [NV200 VANETTE]

1600		ワゴン	H21.05~R03.07	M20	HR16DE	PX-5	65Φ	22	2.8	3.0	5W-30/ SN 5W-30
		ワゴン	R03.07~R04.09	M20	HR16DE	PX-5	65Φ	22	2.8	3.0	SN ストロングセーブX 0W-20/ SN 0W-20
		ワゴン	R04.09~	M20	HR16DE	PX-5	65Φ	P22 ※B 11128-01M0B	2.8	3.0	SP ストロングセーブX 0W-20/ SP 0W-20
		バン	H21.05~R03.07	VM20	HR16DE	PX-5	65Φ	22	2.8	3.0	5W-30/ SN 5W-30
		バン	R03.07~R04.09	VM20	HR16DE	PX-5	65Φ	22	2.8	3.0	SN ストロングセーブX 0W-20/ SN 0W-20
		バン	R04.09~	VM20	HR16DE	PX-5	65Φ	P22 ※B 11128-01M0B	2.8	3.0	SP ストロングセーブX 0W-20/ SP 0W-20
		バン4WD	H30.01~R03.07	VNM20	HR16DE	PX-5	65Φ	22	2.8	3.0	SN ストロングセーブX 5W-30/ SN 5W-30
		バン4WD	R03.07~R04.09	VNM20	HR16DE	PX-5	65Φ	22	2.8	3.0	SN ストロングセーブX 0W-20/ SN 0W-20
	バン4WD	R04.09~	VNM20	HR16DE	PX-5	65Φ	P22 ※B 11128-01M0B	2.8	3.0	SP ストロングセーブX 0W-20/ SP 0W-20	

NV350 キャラバン [NV350 CARAVAN]

2000			H24.06~R03.10	VR2E26	QR20DE	PX-5	65Φ	22	4.9~	5.2~	ストロングセーブX/ SN 0W-20
2500			H24.06~R03.10	KS(2-4)E26	QR25DE	PX-5	65Φ	22	4.9~	5.2~	ストロングセーブX/ SN 0W-20
			H24.07~R03.10	CS-DS(4-8)E26	QR25DE	PX-5	65Φ	22	4.9~	5.2~	ストロングセーブX/ SN 0W-20

エルグランド [ELGRAND]

2500			H16.12~H22.08	ME・MNE51	VQ25DE	PX-5	65Φ	22	4.5	4.7	5W-30
			H22.08~H28.04	TE・TNE52	QR25DE	PX-5	65Φ	22	4.3	4.6	0W-20/ SN 0W-20
			H28.04~H30.12	TE・TNE52	QR25DE	PX-5	65Φ	22	4.3	4.6	SN 0W-20
			H30.12~R04.11	TE・TNE52	QR25DE	PX-5	65Φ	22	4.3	4.6	ストロングセーブX 0W-20/ SN 0W-20
			R04.11~	TE・TNE52	QR25DE	PX-5	65Φ	P22 ※B 11128-01M0B	4.3	4.6	SP ストロングセーブX 0W-20/ SP 0W-20
3500			H19.10~H22.08	E・EN51	VQ35DE	PX-5	65Φ	22	4.5	4.7	5W-30
			H22.08~H28.04	PE・PNE52	VQ35DE	PX-5	65Φ	22	4.3	4.6	5W-30
			H28.04~H30.12	PE・PNE52	VQ35DE	PX-5	65Φ	22	4.3	4.6	ストロングセーブX Eスペシャル SN 5W-30
			H30.12~R02.10	PE52	VQ35DE	PX-5	65Φ	P22 ※B 11026-31U00	4.3	4.6	ストロングセーブX Eスペシャル 5W-30/SN 5W-30
		4WD	H30.12~R02.10	PNE52	VQ35DE	PX-5	65Φ	22	4.3	4.6	ストロングセーブX Eスペシャル SN 5W-30
			R02.10~R04.11	PE・PNE52	VQ35DE	PX-5	65Φ	22	4.3	4.6	SN ストロングセーブX Eスペシャル 5W-30/SN 5W-30
			R04.11~	PE・PNE52	VQ35DE	PX-5	65Φ	P22 ※B 11128-01M0B	4.3	4.6	SN ストロングセーブX Eスペシャル 5W-30/SN 5W-30

オットー [OTTI]

660			H17.06~H25.06	H91-92W	3G83	PX-7	68Φ	41	3.0	3.2	H21.09~ 5W-20 0W-20
	TB		H17.06~H25.06	H91-92W	3G83	PX-7	68Φ	41	3.0	3.2	10W-30

※印は未開発商品です。

△カップレンチは適合しない場合もございます。
△プラグ・パッキンはPIAA 品番です。

TB:ターボ DTB:ディーゼルトーボ SC:スーパーチャージャー HV:ハイブリッド
HV TB:ハイブリッドターボ PHEV,PHV:プラグインハイブリッド e:HEV:2モーターハイブリッド

トヨタ/レクス
TOYOTA / LEXUS
日産車用
NISSAN
ホンダ車用
HONDA
三菱車用
MITSUBISHI
マツダ車用
MAZDA
スバル車用
SUBARU
ダイハツ車用
DAIHATSU
スズキ車用
SUZUKI
いすゞ車用
ISUZU
日野車用
HINO

△空欄は未確認車もありますのでご注意ください。

日産 For NISSAN

平成・令和 (JPYR) 21 22 23 24 25 26 27 28 29 30 31-R1 R2 R3 R4 R5 R6
西暦 (YR) 09 10 11 12 13 14 15 16 17 18 19 20 21 22 23 24

⚠ オイル量およびオイル粘度の記載内容は目安ですので、あくまでも参考としてご利用ください。また、車両の取扱説明書や整備マニュアルなどであわせてご確認ください。なお、車両仕様(年式・型式等)や作業状況によりオイル量は異なる場合があります。

排気量	備考	年式	車両型式	エンジン型式	オイルフィルター	レンチ	パッキン(P) プラグ(B)	オイル量(ℓ)		オイル粘度
								オイル交換のみ	オイルフィルター +オイル交換	
CC		YEAR	MODEL No.	ENGINE	OIL FILTER	WRENCH	OIL PACKING PLUG	OIL	+ FILTER	VISCOSITY

オーラ [AURA]

1200	HV	e-POWER	R03.08~R04.08	FE13-FSNE13	HR12DE	PX-5	65Φ	P22 ※B 11128-01M02	3.2	3.4	SN ストロンクレープX OW-20/ SN OW-20
	HV	e-POWER NISMO含む	R04.08~	FE-FSNE13	HR12DE	PX-5	65Φ	P22 ※B 11128-01M0B	3.2	3.4	SN ストロンクレープX OW-20/ SN OW-20

キックス [KIX]

660	TB		H20.10~H24.08	H59A	4A30	PX-7	68Φ	41	3.3	3.5	10W-30
-----	----	--	---------------	------	------	------	-----	----	-----	-----	--------

キックス [KICKS]

1200	HV	e-POWER	R02.06~R04.07	P15	HR12DE	PX-5	65Φ	22	3.2	3.4	SN ストロンクレープX OW-20/ SN OW-20
	HV	e-POWER	R04.07~	RP-SNP15	HR12DE	PX-5	65Φ	P22 ※B 11128-01M0B	3.2	3.4	SN ストロンクレープX OW-20/ SN OW-20

キャラバン [CARAVAN]

2000		バン	H19.09~H24.06	VRE25	QR20DE	PX-5	65Φ	22	4.9	5.2	OW-20
		バン	R03.10~R04.07	VR2E26	QR20DE	PX-5	65Φ	22	4.9	5.2	SN ストロンクレープX OW-20/ SN OW-20
		バン	R04.07~	VR2E26	QR20DE	PX-5	65Φ	P22 ※B 11128-01M0B	4.9	5.2	SP ストロンクレープX OW-20/ SP OW-20
2500			H19.09~H24.06	SE-SGE-CSGE-DSGE25	QR25DE	PX-5	65Φ	22	4.9	5.2	OW-20
		バン	R03.10~R04.07	CS4-CS8E26	QR25DE	PX-5	65Φ	22	4.2	4.5	SN ストロンクレープX OW-20/ SN OW-20
		バン	R04.07~	CS4-CS8E26	QR25DE	PX-5	65Φ	P22 ※B 11128-01M0B	4.2	4.5	SP ストロンクレープX OW-20/ SP OW-20
		ワゴン	R03.10~R04.07	KS2-4-6-8E26	QR25DE	PX-5	65Φ	22	4.2	4.5	SN ストロンクレープX OW-20/ SN OW-20
		ワゴン	R04.07~	KS2-KS4-KS6-KS8E26	QR25DE	PX-5	65Φ	P22 ※B 11128-01M0B	4.2	4.5	SP ストロンクレープX OW-20/ SP OW-20
		マイクロバス	R03.10~R04.07	DS4-8E26	QR25DE	PX-5	65Φ	22	4.2	4.5	SN ストロンクレープX OW-20/ SN OW-20
		マイクロバス	R04.07~	DS4-8E26	QR25DE	PX-5	65Φ	P22 ※B 11128-01M0B	4.2	4.5	PS ストロンクレープX OW-20/ SP OW-20

キューブ [Cube]

1500			H20.11~H26.11	Z-NZ12	HR15DE	PX-5	65Φ	22	2.8	3.0	OW-20
			H26.11~H30.04	Z-NZ12	HR15DE	PX-5	65Φ	22	2.8	3.0	SN OW-20
			H30.04~R02.03	Z-NZ12	HR15DE	PX-5	65Φ	22	2.8	3.0	SN ストロンクレープX OW-20/ SN OW-20

クリッパー [CLIPPER]

660			H15.10~H24.01	U71-72V-T-TP	3G83	PX-7	68Φ	41	3.0	3.2	5W-30
-----	--	--	---------------	--------------	------	------	-----	----	-----	-----	-------

クリパートラック [CLIPPER TRUCK]

660			R06.05~	DR16T	R06A	PX-10	65Φ	調査中	2.7	2.8	SP ストロンクレープX OW-16/ SP OW-16
-----	--	--	---------	-------	------	-------	-----	-----	-----	-----	------------------------------------

クリッパーバン [CLIPPER VAN]

660			R06.03~	DR17V	R06A	PX-10	65Φ	調査中	2.7	2.8	SP ストロンクレープX OW-16/ SP OW-16
	TB		R06.03~	DR17V	R06A	PX-10	65Φ	調査中	2.7	2.8	SN ストロンクレープX 5W-30/ SN 5W-30

クリッパーリオ [CLIPPER RIO]

660			H19.06~H24.01	U71-72W	3G83	PX-7	68Φ	41	3.0	3.2	5W-30
	TB		H19.06~H24.01	U71-72W	3G83	PX-7	68Φ	41	3.0	3.2	10W-30
	TB		R06.03~	DR17W	R06A インタークーラーターボ	PX-10	65Φ	調査中	2.7	2.8	SN ストロンクレープX 5W-30/ SN 5W-30

クルー [CREW]

2000	LPG		H11.08~H21.06	QK30	NA20P	PX-3	80Φ	22	3.8	4.2	5W-30
------	-----	--	---------------	------	-------	------	-----	----	-----	-----	-------

※印は未開発商品です。

△カップレンチは適合しない場合もございます。
△プラグ・パッキンはPIAA品番です。

TB: ターボ DTB: ディーゼルトーボ SC: スーパーチャージャー HV: ハイブリッド
HV TB: ハイブリッドターボ PHEV, PHV: プラグインハイブリッド eHEV: 2 モーターハイブリッド

トヨタ/レクサス車
TOYOTA / LEXUS

日産車用
NISSAN

ホンダ車用
HONDA

三菱車用
MITSUBISHI

マツダ車用
MAZDA

スバル車用
SUBARU

ダイハツ車用
DAIHATSU

スズキ車用
SUZUKI

イズス車用
ISUZU

日野車用
HINO

日産 For NISSAN

平成・令和 (JP YR) 21 22 23 24 25 26 27 28 29 30 31-R1 R2 R3 R4 R5 R6
西暦 (YR) 09 10 11 12 13 14 15 16 17 18 19 20 21 22 23 24

⚠ オイル量およびオイル粘度の記載内容は目安ですので、あくまでも参考としてご利用ください。また、車両の取扱い説明書や整備マニュアルなどであわせてご確認ください。なお、車両仕様(年式・型式等)や作業状況によりオイル量は異なる場合があります。

排気量	備考	年式	車両型式	エンジン型式	オイルフィルター	レンチ	パッキン(P) プラグ(B)	オイル量 (ℓ)		オイル粘度
								オイル交換のみ	オイルフィルター +オイル交換	
CC		YEAR	MODEL No.	ENGINE	OIL FILTER	WRENCH	OIL PACKING PLUG	OIL	+ FILTER	VISCOSITY

シーマ [CIMA]

3500	HV		H24.05~H29.06	HGY51	VQ35HR	PX-5	65Φ	22	4.6	4.9	5W-30
	HV		H29.06~R01.12	HGY51	VQ35HR	PX-5	65Φ	22	4.6	4.9	※ロケットエンジン SN 5W-30
	HV		R01.12~	HGY51	VQ35HR	PX-5	65Φ	22	4.6	4.9	SN ストロークアップ エンジン 5W-30/SN 5W-30
4500			H17.04~H22.08	GF50	VK45DE	PX-5	65Φ	P22 ※B 11128-1P100	5.0	5.6	0W-20
		4WD	H17.04~H22.08	GNF50	VK45DE	PX-5	65Φ	P22 ※B 11128-1P100	6.0	6.6	0W-20

GT-R [GT-R]

*Mobil 1 100% 化学合成

3800	TB	4WD	H19.12~H22.11	R35	VR38DETT	PX-5	65Φ	22	5.0	5.5	*0W-40
	TB	4WD	H22.11~	R35	VR38DETT	PX-5	65Φ	22	4.5	5.0	*SN 0W-40

ジューク [JUKE]

1500			H22.06~H30.05	YF15	HR15DE	PX-5	65Φ	22	2.8	3.0	0W-20/ SN 0W-20
			H30.05~R02.06	YF15	HR15DE	PX-5	65Φ	22	2.8	3.0	SN ストロークアップ 0W-20/ SN 0W-20
1600	TB		H22.11~H26.07	F15-NF15	MR16DDT	PX-5	65Φ	22	4.3	4.5	5W-30
	TB		H26.07~H27.11	F15-NF15	MR16DDT	PX-5	65Φ	22	4.1	4.3	SN 0W-20
	TB		H27.11~H30.05	F15-NF15	MR16DDT	PX-5	65Φ	22	4.1	4.3	X 0W-20/ SN 0W-20
	TB		H30.05~R02.06	F15-NF15	MR16DDT	PX-5	65Φ	22	4.1	4.3	SN ストロークアップ 0W-20/ SN 0W-20
	TB	NISMO 4WD	H30.05~R02.06	NF15	MR16DDT	PX-5	65Φ	22	4.1	4.3	SN ストロークアップ 0W-20/ SN 0W-20
	TB	NISMO RS 4WD	H26.11~H27.11	NF15	MR16DDT	PX-5	65Φ	22	4.3	4.5	SN 5W-30
	TB	NISMO RS 4WD	H27.11~H30.05	NF15	MR16DDT	PX-5	65Φ	22	4.3	4.5	XE スター 5W-30/ SN 5W-30
	TB	NISMO RS 4WD	H30.05~R02.06	NF15	MR16DDT	PX-5	65Φ	22	4.3	4.5	SN ストロークアップ エンジン 5W-30/SN 5W-30

シルフィ [SYLPHY]

1800			H24.12~R03.10	TB17	MRA8DE	PX-5	65Φ	22	3.7	3.9	SN 0W-20
------	--	--	---------------	------	--------	------	-----	----	-----	-----	-------------

スカイライン [SKYLINE]

2500			H18.11~H25.11	V-NV36	VQ25HR	PX-5	65Φ	22	4.6	4.9	5W-30
			H25.11~H26.12	V-NV36	VQ25HR	PX-5	65Φ	22	4.4	4.7	5W-30
3500	HV		H26.02~H28.04	HV-HNV37	VQ35HR	PX-5	65Φ	22	4.6	4.9	5W-30
	HV		H28.04~H28.11	HV-HNV37	VQ35HR	PX-5	65Φ	22	4.6	4.9	ストロークアップ SN 5W-30
	HV		H28.11~R04.10	HV-HNV37	VQ35HR	PX-5	65Φ	22	4.6	4.9	ストロークアップ エンジン 5W-30/ SN 5W-30
3700		GT	H20.12~H28.01	KV-CKV36	VQ37VHR	PX-5	65Φ	22	4.6	4.9	5W-30

スカイラインクロスオーバー [SKYLINE CROSSOVER]

3700			H21.07~H28.06	J-NJ50	VQ37VHR	PX-5	65Φ	22	4.6	4.9	5W-30
------	--	--	---------------	--------	---------	------	-----	----	-----	-----	-------

セドリック [Cedric]

2000	LPG		H16.01~H21.09	BJY-CBJY31	VG30P	PX-3	80Φ	22	3.7	4.1	5W-30
	LPG		H19.07~H22.09	QJY31	NA20P	PX-3	80Φ	22	3.8	4.2	5W-30
	LPG		H22.09~H26.11	QJY31	NA20PE	PX-4	65Φ	22	3.8	4.2	5W-30

※印は未開発商品です。

△カップレンチは適合しない場合もございます。
△プラグ・パッキンはPIAA 品番です。

TB:ターボ DTB:ディーゼルトーボ SC:スーパーチャージャー HV:ハイブリッド
HV TB:ハイブリッドターボ PHEV,PHV:プラグインハイブリッド e:HEV:2モーターハイブリッド

トヨタ/レクサス
日産車用
ホンダ車用
三菱車用
マツダ車用
スバル車用
ダイハツ車用
スズキ車用
日野車用
TOYOTA / LEXUS
NISSAN
HONDA
MITSUBISHI
MAZDA
SUBARU
DAIHATSU
SUZUKI
HINO

△空欄は未確認車もありますのでご注意ください。

日産 For NISSAN

平成・令和(HP/YR) 21 22 23 24 25 26 27 28 29 30 31-R1 R2 R3 R4 R5 R6
西暦(YR) 09 10 11 12 13 14 15 16 17 18 19 20 21 22 23 24

⚠ オイル量およびオイル粘度の記載内容は目安ですので、あくまでも参考としてご利用ください。また、車両の取扱い説明書や整備マニュアルなどであわせてご確認ください。なお、車両仕様(年式・型式等)や作業状況によりオイル量は異なる場合があります。

排気量	備考	年 式	車 両 型 式	エンジン型式	オイル フィルター	レンチ	パッキン(P) プラグ(B)	オイル量(ℓ)		オイル粘度
								OIL(ℓ)		
								オイル交換のみ	オイルフィルター +オイル交換	
CC		YEAR	MODEL No.	ENGINE	OIL FILTER	WRENCH	OIL PACKING PLUG	OIL	+ FILTER	VISCOSITY

セレナ [SERENA]

1200	HV	e-POWER	H30.03~R01.08	HC-HFC27	HR12DE	PX-5	65Φ	22	3.2	3.4	SN ストロングレーブX OW-20/ SN OW-20
	HV	e-POWER	R01.08~R05.04	HC-HFC27	HR12DE	PX-5	65Φ	22	3.2	3.4	ストロングレーブX OW-20/ SN OW-20
2000			H17.05~H22.11	C-NC-CC-CNC25	MR20DE	PX-5	65Φ	22	3.6	3.8	OW-20/ SN OW-20
			H22.11~H28.08	C-NC-FC-FNC-FPC-FNPC26	MR20DD	PX-5	65Φ	22	3.6	3.8	OW-20/ SN OW-20
			H28.08~R01.07	C27	MR20DD	PX-5	65Φ	22	3.6	3.8	X OW-16/ SN OW-20
	HV		H24.08~H28.08	HC-HFC26	MR20DD	PX-5	65Φ	22	3.6	3.8	OW-20/ SN OW-20
	HV		H28.08~R04.12	GC-GFC-GNC-GFNC27	MR20DD	PX-5	65Φ	22	3.6	3.8	X OW-16/ SN OW-20
			R04.12~	C-FC-FNC-NC28	MR20DD	PX-5	65Φ	P22 ※B 11128-01M08	3.6	3.8	SP ストロングレーブX OW-16/ SP OW-16

ティアナ [TEANA]

2500			H20.06~H26.02	J32	VQ25DE	PX-5	65Φ	22	4.3	4.6	5W-30
		4WD	H20.06~H26.02	TNJ32	QR25DE	PX-5	65Φ	22	4.3	4.6	OW-20
			H26.02~H28.04	L33	QR25DE	PX-5	65Φ	22	4.3	4.6	SN OW-20
			H28.04~R02.07	L33	QR25DE	PX-5	65Φ	22	4.6	4.7	ストロングレーブX SN OW-20
3500			H20.06~H26.02	PJ32	VQ35DE	PX-5	65Φ	22	4.3	4.6	5W-30

デイズ・ハイウェイスター [DAYZ・HIGHWAY STAR]

660	TB含		H25.06~H26.07	B21W	3B20	PX-7	68Φ	41	3.0	3.2	エクストレーブX EDD SN OW-20
	TB含		H26.07~H26.12	B21W	3B20	PX-7	68Φ	※P AY740-MT001 B41	3.0	3.2	エクストレーブX EDD SN OW-20
	TB含		H26.12~H27.10	B21W	3B20	PX-7	68Φ	41	3.0	3.2	エクストレーブX EDD SN OW-20
	TB含		H27.10~H29.01	B21W	3B20	PX-7	68Φ	※P AY740-MT001 B41	2.8	3.0	エクストレーブX EDD SN OW-20
	TB含		H29.01~H30.05	B21W	3B20	PX-7	68Φ	※P AY740-MT001 B41	2.8	3.0	ストロングレーブX OW-16/ SN OW-16
	TB含		H30.05~H31.03	B21W	3B20	PX-7	68Φ	※P AY740-MT001 B41	2.8	3.0	ストロングレーブX OW-16/ SN OW-16
		ボレロ含む	H31.03~R02.08	B43-46W	BR06	PX-5	65Φ	P22 ※B 11128-1P10A	2.8	3.0	ストロングレーブX OW-B/ OW-16
		ボレロ含む	R02.08~R04.09	B43-46W	BR06	PX-5	65Φ	P22 ※B 11128-1P10A	2.8	3.0	ストロングレーブX OW-B/ OW-16
		ボレロ含む	R04.09~	B43-46W	BR06	PX-5	65Φ	P22 ※B 11128-1P10A	2.8	3.0	ストロングレーブX GLV1 OW-B/ OW-8
	HV		H31.03~R02.08	B44-47W	BR06-SM21	PX-5	65Φ	P22 ※B 11128-1P10A	2.8	3.0	ストロングレーブX OW-B/ OW-16
	HV		R02.08~R04.09	B44-47W	BR06-SM21	PX-5	65Φ	P22 ※B 11128-1P10A	2.8	3.0	ストロングレーブX OW-B/ OW-16
	HV		R04.09~	B44-47W	BR06-SM21	PX-5	65Φ	P22 ※B 11128-1P10A	2.8	3.0	ストロングレーブX GLV1 OW-B/ OW-8
	HV TB		H31.03~R02.08	B45-48W	BR06-SM21 インタークーラーターボ	PX-5	65Φ	P22 ※B 11128-1P10A	2.8	3.0	ストロングレーブX OW-16/ OW-20
	HV TB		R02.08~R04.09	B45-48W	BR06-SM21 インタークーラーターボ	PX-5	65Φ	P22 ※B 11128-1P10A	2.8	3.0	SN ストロングレーブX OW-16/ OW-20
	HV TB		R04.09~	B45-48W	BR06-SM21 インタークーラーターボ	PX-5	65Φ	P22 ※B 11128-1P10A	2.8	3.0	SP ストロングレーブX OW-16/ SP OW-8

デイズルークス・ハイウェイスター [DAYZ ROOX・HIGHWAY STAR]

660	TB含		H26.02~H26.12	B21A	3B20	PX-7	68Φ	41	3.0	3.2	エクストレーブX EDD SN OW-20
	TB含		H26.12~H28.12	B21A	3B20	PX-7	68Φ	41	3.0	3.2	エクストレーブX EDD SN OW-20
	TB含		H28.12~H30.05	B21A	3B20	PX-7	68Φ	※P AY740-MT001 B41	2.8	3.0	ストロングレーブX OW-16/ SN OW-16
	TB含	ボレロ含む	H30.05~R02.03	B21A	3B20	PX-7	68Φ	※P AY740-MT001 B41	2.8	3.0	ストロングレーブX OW-16/ SN OW-16

※印は未開発商品です。

△カップレンチは適合しない場合もございます。
△プラグ・パッキンはPIAA品番です。

TB: ターボ DTB: ディーゼルトターボ SC: スーパーチャージャー HV: ハイブリッド
HV TB: ハイブリッドターボ PHEV, PHV: プラグインハイブリッド eHEV: 2 モーターハイブリッド

トヨタ/レクサス専用 TOYOTA / LEXUS
日産車専用 NISSAN
ホンダ車専用 HONDA
三菱車専用 MITSUBISHI
マツダ車専用 MAZDA
スバル車専用 SUBARU
ダイハツ車専用 DAIHATSU
スズキ車専用 SUZUKI
イズスズ車専用 ISUZU
日野車専用 HINO

日産 For NISSAN

平成・令和 (JP YR) 21 22 23 24 25 26 27 28 29 30 31-R1 R2 R3 R4 R5 R6
西暦 (YR) 09 10 11 12 13 14 15 16 17 18 19 20 21 22 23 24

⚠ オイル量およびオイル粘度の記載内容は目安ですので、あくまでも参考としてご利用ください。また、車両の取扱い説明書や整備マニュアルなどであわせてご確認ください。なお、車両仕様(年式・型式等)や作業状況によりオイル量は異なる場合があります。

排気量	備考	年 式	車両型式	エンジン型式	オイル フィルター	レンチ	パッキン(P) プラグ(B)	オイル量 (ℓ)		オイル粘度
								OIL (ℓ)		
								オイル交換のみ	オイルフィルター +オイル交換	
CC		YEAR	MODEL No.	ENGINE	OIL FILTER	WRENCH	OIL PACKING PLUG	OIL	+ FILTER	VISCOSITY

ティエダ [TIIDA]

1500		H20.01~H24.08	C-NC11	HR15DE	PX-5	65Φ	22	2.8	3.0	OW-20
1800		H17.01~H24.08	JC11	MR18DE	PX-5	65Φ	22	3.7	3.9	OW-20

ティエダラティオ [TIIDA LATIO]

1500		H20.01~H24.10	SC-SNC11	HR15DE	PX-5	65Φ	22	2.8	3.0	OW-20
1800		H17.01~H24.10	SJC11	MR18DE	PX-5	65Φ	22	3.7	3.9	OW-20

デュアリス [DUALIS]

2000		H19.05~H26.03	J-KJ-KNJ-NJ10	MR20DE	PX-5	65Φ	22	3.6	3.8	OW-20
------	--	---------------	---------------	--------	------	-----	----	-----	-----	-------

ノート [NOTE]

1200		H24.09~H30.07	E-NE12	HR12DE	PX-5	65Φ	22	2.8	3.0	SN OW-20	
		H30.07~R02.12	E-NE12	HR12DE	PX-5	65Φ	22	2.8	3.0	SN ストロングベース OW-20/ SN OW-20	
	SC	H24.09~H28.11	E12	HR12DDR	PX-5	65Φ	22	3.3	3.5	H2707~ SN OW-20 SN OW-16	
	SC	H28.11~H30.07	E12	HR12DDR	PX-5	65Φ	22	3.3	3.5	ストロングベース/ SN OW-16	
	SC	H30.07~R02.12	E12	HR12DDR	PX-5	65Φ	22	3.3	3.5	SN ストロングベース OW-16/ SN OW-16	
	SC	ブランナチュール インテリア	H27.11~H28.11	E-NE12	HR12DE	PX-5	65Φ	22	2.8	3.0	ストロングベース/ SN OW-20
	SC	ブランナチュール インテリア	H27.11~H28.11	E12	HR12DDR	PX-5	65Φ	22	3.3	3.5	ストロングベース/ SN OW-16
	SC	ブランナチュール インテリア 4WD	H27.11~H28.01	NE12	HR12DE	PX-5	65Φ	22	2.8	3.0	ストロングベース/ SN OW-20
	SC	NISMO	H28.01~H29.09	E12	HR12DDR	PX-5	65Φ	22	3.3	3.5	ストロングベース/ SN OW-16
	SC	NISMO	H29.09~H30.07	E12	HR12DDR	PX-5	65Φ	22	3.3	3.5	ストロングベース/ SN OW-16
	SC	NISMO	H30.07~R02.12	E12	HR12DDR	PX-5	65Φ	22	3.3	3.5	SN ストロングベース OW-16/ SN OW-16
	HV	4WD	R02.12~	SNE13	HR12DE	PX-5	65Φ	22	3.2	3.4	SN ストロングベース OW-20/ SN OW-20
	1500		H17.01~H24.09	E-NE11	HR15DE	PX-5	65Φ	22	3.1	3.3	OW-20
1600		H20.10~H24.09	ZE11	HR16DE	PX-5	65Φ	22	3.1	3.3	5W-30	
	NISMO	H26.10~H29.09	E12 改	HR16DE	PX-5	65Φ	22	4.1	4.3	SN 5W-30	
	NISMO	H29.09~H30.07	E12 改	HR16DE	PX-5	65Φ	22	4.1	4.3	ストロングベース 5W-30/ SN 5W-30	
	NISMO	H30.07~R02.12	E12 改	HR16DE	PX-5	65Φ	22	4.1	4.3	SN ストロングベース 5W-30/ SN 5W-30	

ノート e-POWER [NOTE e-POWER]

1200	HV	H28.11~H30.07	HE12	HR12DE	PX-5	65Φ	22	3.2	3.4	ストロングベース OW-20/ SN OW-20
	HV	H30.07~R02.12	HE-SNE12	HR12DE	PX-5	65Φ	22	3.2	3.4	SN ストロングベース OW-20/ SN OW-20
	HV	R02.12~R04.08	E13-SNE13	HR12DE	PX-5	65Φ	22	3.2	3.4	SN ストロングベース OW-20/ SN OW-20
	HV	R04.08~	E13-SNE13	HR12DE	PX-5	65Φ	P22 #B 11128-01MOB	3.2	3.4	SN ストロングベース OW-20/ SN OW-20

バネット [VANETTE]

1800		H11.05~H22.08	SK82VN-MN-TN-LN	F8	PX-7	68Φ	50	3.6	3.9	10W-30 H1808~ 5W-30
		H22.08~H27.04	SKP2MN-TN-LN	L8	PX-7	68Φ	50	4.05	4.45	OW-20
	バン 4WD	H27.04~H29.06	SKP2MN	L8	PX-7	68Φ	31	4.05	4.45	SN OW-20

*印は未開発商品です。

△カップレンチは適合しない場合もございます。
△プラグ・パッキンはPIAA 品番です。

TB: ターボ DTB: ディーゼルトーボ SC: スーパーチャージャー HV: ハイブリッド
HV TB: ハイブリッドターボ PHEV, PHV: プラグインハイブリッド e: HEV: 2 モーターハイブリッド

△空欄は未確認車もありますのでご注意ください。

日産 For NISSAN

平成・令和 (JPYR) 21 22 23 24 25 26 27 28 29 30 31-R1 R2 R3 R4 R5 R6
西暦 (YR) 09 10 11 12 13 14 15 16 17 18 19 20 21 22 23 24

⚠ オイル量およびオイル粘度の記載内容は目安ですので、あくまでも参考としてご利用ください。また、車両の取扱い説明書や整備マニュアルなどであわせてご確認ください。なお、車両仕様(年式・型式等)や作業状況によりオイル量は異なる場合があります。

排気量	備考	年 式	車 両 型 式	エンジン型式	オイル フィルター	レンチ	パッキン(P) プラグ(B)	オイル量 (ℓ)		オイル粘度
								OIL (ℓ)		
								オイル交換のみ	オイルフィルター +オイル交換	
CC		YEAR	MODEL No.	ENGINE	OIL FILTER	WRENCH	OIL PACKING PLUG	OIL	+ FILTER	VISCOSITY

ピノ [PINO]

660		H19.01~H21.12	HC24S	K6A	PX-8	65Φ	31	2.7	2.9	5W-30
-----	--	---------------	-------	-----	------	-----	----	-----	-----	-------

フーガ [FUGA]

2500		H19.12~H27.02	Y50-51	VQ25HR	PX-5	65Φ	22	4.6	4.9	5W-30
		H27.02~R01.12	Y51	VQ25HR	PX-5	65Φ	22	4.4	4.7	SN 5W-30
		R01.12~R04.08	Y51	VQ25HR	PX-5	65Φ	22	4.4	4.7	SNストロングセーブX Eスペシャル 5W-30/SN 5W-30
3500		H19.12~H21.11	PY-PNY50	VQ35HR	PX-5	65Φ	22	4.6	4.9	5W-30
	HV	H22.11~H27.02	HY51	VQ35HR	PX-5	65Φ	22	4.6	4.9	5W-30
	HV	H27.02~R01.12	HY51	VQ35HR	PX-5	65Φ	22	4.6	4.9	SN 5W-30
3700		R01.12~	HY51	VQ35HR	PX-5	65Φ	22	4.6	4.9	SNストロングセーブX Eスペシャル 5W-30/SN 5W-30
		H21.11~H27.02	KY51	VQ37VHR	PX-5	65Φ	22	4.6	4.9	5W-30
		H27.02~R01.12	KY-KNY51	VQ37VHR	PX-5	65Φ	22	4.6	4.9	SN 5W-30
4500		R01.12~	KY-KNY51	VQ37VHR	PX-5	65Φ	22	4.6	4.9	SNストロングセーブX Eスペシャル 5W-30/SN 5W-30
		H17.08~H21.11	GY50	VK45DE	PX-5	65Φ	P22 ※B 11128-1P100	4.9	5.5	0W-20

フェアレディ Z [FAIRLADY Z]

3700		H20.12~H28.08	Z34	VQ37VHR	PX-5	65Φ	22	4.6	4.9	5W-30/ SN 5W-30
		H28.08~R04.08	Z34	VQ37VHR	PX-5	65Φ	22	4.6	4.9	ストロングセーブX Eスペシャル SN 5W-30
	ロードスター	H20.12~H27.07	HZ34	VQ37VHR	PX-5	65Φ	22	4.6	4.9	5W-30/ SN 5W-30
	NISMO	H27.07~R04.08	Z34	VQ37VHR	PX-5	65Φ	22	4.6	4.9	ストロングセーブX Eスペシャル SN 5W-30

ブルーバードシルフィ [BLUEBIRD SYLPHY]

1500		H17.12~H21.05	G-NG11	HR15DE	PX-5	65Φ	22	3.1	3.3	0W-20
		H21.05~H24.12	G-NG11	HR15DE	PX-5	65Φ	22	2.8	3.0	0W-20
2000		H17.12~H24.12	KG11	MR20DE	PX-5	65Φ	22	3.6	3.8	0W-20

プレサージュ [PRESAGE]

2500		H15.07~H21.08	TU-TNU31	QR25DE	PX-5	65Φ	22	4.2	4.5	0W-20
3500		H16.05~H21.08	PU-PNU31	VQ35DE	PX-5	65Φ	22	4.2	4.5	5W-30

プレジデント [PRESIDENT]

4500		H15.04~H22.08	PGF50	VK45DE	PX-5	65Φ	P22 ※B 11128-1P100	5.0	5.6	0W-20
------	--	---------------	-------	--------	------	-----	-----------------------	-----	-----	-------

マーチ [MARCH]

1200		H16.04~H22.07	AK12	CR12DE	PX-4	65Φ	22	3.2	3.4	0W-20
		H22.07~R02.06	K-NK13	HR12DE	PX-5	65Φ	22	2.8	3.0	0W-20/ SN 0W-20
		R02.07~R04.12	K13	HR12DE	PX-5	65Φ	22	2.8	3.0	ストロングセーブX SN 0W-20/ SN 0W-20
	NISMO	H28.01~R02.06	K13	HR12DE	PX-5	65Φ	22	2.8	3.0	SN 0W-20
	NISMO	R02.07~R04.12	K13	HR12DE	PX-5	65Φ	22	2.8	3.0	ストロングセーブX SN 0W-20/ SN 0W-20
1400		H16.04~H22.07	BNK12	CR14DE	PX-4	65Φ	22	3.2	3.4	0W-20

※印は未開発商品です。

△カップレンチは適合しない場合もございます。
△プラグ・パッキンはPIAA品番です。

TB:ターボ DTB:ディーゼルトーボ SC:スーパーチャージャー HV:ハイブリッド
HV TB:ハイブリッドターボ PHEV,PHV:プラグインハイブリッド eHEV:2 モーターハイブリッド

トヨタ/レクサス専用
TOYOTA / LEXUS

日産車専用
NISSAN

ホンダ車専用
HONDA

三菱車専用
MITSUBISHI

マツダ車専用
MAZDA

スバル車専用
SUBARU

ダイハツ車専用
DAIHATSU

スズキ車専用
SUZUKI

イズス車専用
ISUZU

日野車専用
HINO

日産 For NISSAN

平成・令和 (JP YR) 21 22 23 24 25 26 27 28 29 30 31-R1 R2 R3 R4 R5 R6
西暦 (YR) 09 10 11 12 13 14 15 16 17 18 19 20 21 22 23 24

⚠ オイル量およびオイル粘度の記載内容は目安ですので、あくまでも参考としてご利用ください。また、車両の取扱い説明書や整備マニュアルなどであわせてご確認ください。なお、車両仕様(年式・型式等)や作業状況によりオイル量は異なる場合があります。

排気量	備考	年 式	車 両 型 式	エンジン型式	オイル フィルター	レンチ	パッキン(P) プラグ(B)	オイル量 (ℓ)		オイル粘度
								OIL (ℓ)		
								オイル交換のみ	オイルフィルター +オイル交換	
CC		YEAR	MODEL No.	ENGINE	OIL FILTER	WRENCH	OIL PACKING PLUG	OIL	+ FILTER	VISCOSITY

マーチ [MARCH]

1500		H17.08~H22.07	YK12	HR15DE	PX-5	65Φ	22	3.1	3.3	0W-20
	NISMO	H28.01~R02.07	K13改	HR15DE	PX-5	65Φ	22			
	NISMO MT車	R02.07~R04.12	K13改	HR15DE	PX-5	65Φ	22	2.8	3.0	ストロングセーブX SN 0W-20/ SN 0W-20

マイクラ C+C [MICRA C+C]

1600		H19.07~H22.07	FHZK12	HR16DE	PX-5	65Φ	22	4.1	4.3	5W-30
------	--	---------------	--------	--------	------	-----	----	-----	-----	-------

ムラーノ [MURANO]

2500		H20.09~H27.04	TZ-TNZ51	QR25DE	PX-5	65Φ	22	4.3	4.6	2WD 0W-20 4WD 5W-30
3500		H20.09~H27.04	PNZ51	VQ35DE	PX-5	65Φ	22	4.3	4.6	5W-30

モコ・ドルチェ [MOCO・DOLCE]

660		H14.04~H21.06	MG21-22S	K6A	PX-8	65Φ	31	2.7	2.9	5W-30 H20.10~ 0W-20
		H21.06~H23.02	MG22S	K6A	PX-8	65Φ	P50 ※B 11128-4A00B	2.7	2.9	0W-20
		H23.02~H28.05	MG33S	R06A	PX-8	65Φ	P50 ※B 11128-4A00B	2.6	2.8	0W-20/ SN 0W-20
	TB	H18.02~H23.02	MG22S	K6AT	PX-8	65Φ	31	2.7	2.9	5W-30
	TB	H23.02~H28.05	MG33S	R06AT	PX-8	65Φ	P50 ※B 11128-4A00B	2.6	2.8	5W-30/ SN 5W-30

ラティオ [LATIO]

1200		H24.10~H28.12	N17	HR12DE	PX-5	65Φ	22	2.8	3.0	SN 0W-20
------	--	---------------	-----	--------	------	-----	----	-----	-----	-------------

ラフェスタ [LAFESTA]

2000		H16.12~H24.12	B-NB30	MR20DE	PX-5	65Φ	22	3.6	3.8	0W-20
------	--	---------------	--------	--------	------	-----	----	-----	-----	-------

ラフェスタハイウェイスター [LAFESTA HIGHWAY STAR]

2000		H23.06~H25.03	CWFWN	LFVD(S)	PX-2	74Φ	31	3.9	4.3	0W-20
	4WD	H23.06~H26.09	CWEAWN	LFVE	PX-2	74Φ	31	3.9	4.3	0W-20
		H25.03~H26.09	CWFFWN	PEVPS	PX-7	68Φ	P50 ※B 11128-HA00A	4.0	4.2	SN 0W-20
		H26.09~H28.07	CWFFWN	PEVPS	PX-7	68Φ	P50 ※B 11128-HA00A	4.0	4.2	SN 0W-20
		H28.07~H30.03	CWFFWN	PEVPS	PX-7	68Φ	P50 ※B 11128-HA00A	4.0	4.2	SN 0W-20
	TB含	4WD	H26.09~H30.03	CWEAWN	LFVE	PX-2	74Φ	31	3.9	4.3

ルークス・ハイウェイスター [ROOX・HIGHWAY STAR]

660		H21.12~H25.03	ML21S	K6A	PX-8	65Φ	P50 ※B 11128-4A00B	2.7	2.9	0W-20
	HV	R02.03~R04.09	B44-47A	BR06DE	PX-5	65Φ	P22 ※B 11128-1P10A	2.8	3.0	0W-8
	HV	R04.09~	B44-47A	BR06-SM21	PX-5	65Φ	P22 ※B 11128-1P10A	2.8	3.0	ストロングセーブX GLV-1 0W-8/ 0W-8
	TB	H21.12~H25.03	ML21S	K6AT	PX-8	65Φ	P50 ※B 11128-4A00B	2.7	2.9	5W-30
	HV TB	R02.03~R04.09	B45-48A	BR06DET	PX-5	65Φ	P22 ※B 11128-1P10A	2.8	3.0	0W-16
	HV TB	R04.09~	B45-48A	BR06-SM21 インタークーラーターボ	PX-5	65Φ	P22 ※B 11128-1P10A	2.8	3.0	SPストロングセーブX 0W-16/ SP 0W-8

アトラス・コンドル [ATLAS.CONDOR]

2000		H19.06~	SQ(1-2)F24	QR20DE	PX-5	65Φ		4.9	5.2	0W-20
------	--	---------	------------	--------	------	-----	--	-----	-----	-------

※印は未開発商品です。

△カップレンチは適合しない場合もございます。
△プラグ・パッキンはPIAA 品番です。

TB:ターボ DTB:ディーゼルトーボ SC:スーパーチャージャー HV:ハイブリッド
HV TB:ハイブリッドターボ PHEV,PHV:プラグインハイブリッド e:HEV:2モーターハイブリッド

ホンダ For HONDA

平成・令和 (JPYR) 21 22 23 24 25 26 27 28 29 30 31-R1 R2 R3 R4 R5 R6
西暦 (YR) 09 10 11 12 13 14 15 16 17 18 19 20 21 22 23 24

⚠ オイル量およびオイル粘度の記載内容は目安ですので、あくまでも参考としてご利用ください。また、車両の取扱い説明書や整備マニュアルなどであわせてご確認ください。なお、車両仕様(年式・型式等)や作業状況によりオイル量は異なる場合があります。

排気量	備考	年 式	車 両 型 式	エンジン型式	オイル フィルター	レンチ	パッキン(P) プラグ(B)	オイル量 (ℓ)		オイル粘度
								OIL (ℓ)		
								オイル交換のみ	オイルフィルター +オイル交換	
CC		YEAR	MODEL No.	ENGINE	OIL FILTER	WRENCH	OIL PACKING PLUG	OIL	+ FILTER	VISCOSITY

アクティ [ACTY]

660		トラック	H17.12~H21.12	HA6-7	E07Z	PX-6	65Φ	31	2.5	2.7	OW-20
		トラック	H21.12~H27.03	HA8-9	E07Z	PX-6	65Φ	31	2.5	2.7	OW-20
		トラック SOHC	H27.03~	HA8-9	E07Z	PX-6	65Φ	31	2.5	2.7	ウルトラLEO SN/ SN OW-20
		バン	H17.12~H27.03	HH5	E07Z	PX-6	65Φ	31	2.5	2.7	OW-20
		バン SOHC	H27.03~H30.07	HH5	E07Z	PX-6	65Φ	31	2.5	2.7	ウルトラLEO SN/ SN OW-20
		4WD MT車	H17.12~H27.03	HH6	E07Z	PX-6	65Φ	31	2.5	2.7	OW-20
		4WD 5MT車 SOHC	H27.03~H30.07	HH6	E07Z	PX-6	65Φ	31	2.5	2.7	ウルトラLEO SN/ SN OW-20
		4WD AT車	H17.12~H27.03	HH6	E07Z	PX-6	65Φ	31	2.8	3.0	OW-20
		4WD 4AT車 SOHC	H27.03~H30.07	HH6	E07Z	PX-6	65Φ	31	2.8	3.0	ウルトラLEO SN/ SN OW-20

アコード [ACCORD]

2000			H23.02~H25.06	CU-CW1	R20A	PX-6	65Φ	31	3.5	3.7	OW-20
	HV		H25.06~H28.05	CR6	LFA-MF8	PX-6	65Φ	P50 ※B 90009-R70-ADD	3.5	3.7	ウルトラNEXT/ OW-20
	HV		H28.05~R02.02	CR7	LFA-H4	PX-6	65Φ	P50 ※B 90009-R70-ADD	3.5	3.8	ウルトラNEXT/ SN OW-20
	e:HEV		R02.02~R06.03	CV3	LFB-H4	PX-6	65Φ	P50 ※B 90009-R70-ADD	3.5	3.8	ウルトラLEO/ OW-20
	e:HEV		R06.03~	CY2	LFD-H6	PX-6	65Φ	調査中	3.7	4.0	ウルトラLEO SN OW-20/ SN OW-20
	PHV		H25.12~H28.03	CR5	LFA-MF8	PX-6	65Φ	P50 ※B 90009-R70-ADD	3.5	3.7	ウルトラNEXT/ OW-20
2400			H20.12~H25.06	CU-CW2	K24A	PX-6	65Φ	31	3.8	4.0	OW-20

インサイト [INSIGHT]

1300	HV		H21.02~H23.11	ZE2	LDA-MF6	PX-6	65Φ	31	3.0	3.2	ウルトラNEXT/ OW-20
	1500	HV	H23.11~H26.03	ZE3	LEA-MF6	PX-6	65Φ	31	3.4	3.6	ウルトラNEXT/ OW-20
		HV	H30.12~R02.05	ZE4	LEB-H4	PX-6	65Φ	P50 ※B 90009-R70-ADD	3.1	3.3	ウルトラLEO/ OW-20
		HV	R02.05~R04.12	ZE4	LEB-H4	PX-6	65Φ	P50 ※B 90009-R70-ADD	3.1	3.3	ウルトラLEO/ OW-20

インスパイア [INSPIRE]

3500			H19.12~H24.09	CP3	J35A	PX-6	65Φ	31	4.0	4.3	OW-20
------	--	--	---------------	-----	------	------	-----	----	-----	-----	-------

ヴェゼル [VEZEL]

1500			H25.12~H30.02	RU1-2	L15B	PX-6	65Φ	P50 ※B 90009-R70-ADD	3.1	3.3	ウルトラNEXT/ SN OW-20
			H30.02~R03.04	RU1-2	L15B	PX-6	65Φ	P50 ※B 90009-R70-ADD	3.1	3.3	ウルトラNEXT/ OW-16
			R03.04~R06.04	RV3-4	L15Z	PX-6	65Φ	P50 ※B 90009-R70-ADD	3.1	3.3	ウルトラNEXT/ SN OW-16
		4WD	R06.04~	RV4	L15Z	PX-6	65Φ	調査中	3.1	3.3	ウルトラNEXT/ SN OW-16
	HV		H25.12~H30.02	RU3-4	LEB-H1	PX-6	65Φ	P50 ※B 90009-R70-ADD	3.1	3.3	ウルトラNEXT/ SN OW-20
	HV		H30.02~R03.04	RU3-4	LEB-H1	PX-6	65Φ	P50 ※B 90009-R70-ADD	3.1	3.3	ウルトラNEXT/ OW-16
	e:HEV		R03.04~R06.04	RV5-6	LEC-H5	PX-6	65Φ	P50 ※B 90009-R70-ADD	2.9	3.1	ウルトラLEO/ SN OW-20
	TB		H31.01~R03.04	RU1	L15B	PX-6	65Φ	P50 ※B 90009-R70-ADD	3.2	3.5	ウルトラLEO/ OW-20

※印は未開発商品です。

△カップレンチは適合しない場合もございます。
△プラグ・パッキンはPIAA品番です。

TB: ターボ DTB: ディーゼルトーボ SC: スーパーチャージャー HV: ハイブリッド
HV TB: ハイブリッドターボ PHEV, PHV: プラグインハイブリッド e:HEV: 2 モーターハイブリッド

トヨタ/レクサス車用 TOYOTA / LEXUS
日産車用 NISSAN
ホンダ車用 HONDA
三菱車用 MITSUBISHI
マツダ車用 MAZDA
スバル車用 SUBARU
ダイハツ車用 DAIHATSU
スズキ車用 SUZUKI
イズス車用 ISUZU
日野車用 HINO

ホンダ For HONDA

平成・令和 (JP YR) 21 22 23 24 25 26 27 28 29 30 31-R1 R2 R3 R4 R5 R6
西暦 (YR) 09 10 11 12 13 14 15 16 17 18 19 20 21 22 23 24

⚠ オイル量およびオイル粘度の記載内容は目安ですので、あくまでも参考としてご利用ください。また、車両の取扱い説明書や整備マニュアルなどであわせてご確認ください。なお、車両仕様(年式・型式等)や作業状況によりオイル量は異なる場合があります。

排気量	備考	年 式	車両型式	エンジン型式	オイル フィルター	レンチ	パッキン(P) プラグ(B)	オイル量 (ℓ)		オイル粘度
								OIL (ℓ)		
								オイル交換のみ	オイルフィルター +オイル交換	
CC		YEAR	MODEL No.	ENGINE	OIL FILTER	WRENCH	OIL PACKING PLUG	OIL	+ FILTER	VISCOSITY

エアウェイブ [AIRWAVE]

1500		H17.04~H22.08	GJ1-2	L15A	PX-6	65Φ	31	3.4	3.6	OW-20
------	--	---------------	-------	------	------	-----	----	-----	-----	-------

S660 [S660]

660	TB	H27.04~H30.05	JW5	S07A	PX-6	65Φ	31	2.4	2.6	ウルトラLEO/ SN OW-20
	TB	H30.05~R04.03	JW5	S07A	PX-6	65Φ	31	2.4	2.6	ウルトラLEO/ OW-20

S2000 [S2000]

2200		H17.11~H21.08	AP2	F22C	PX-6	65Φ	31	4.5	4.8	5W-40
------	--	---------------	-----	------	------	-----	----	-----	-----	-------

エディックス [Edix]

2000		H16.07~H21.08	BE3-4	K20A	PX-6	65Φ	31	4.0	4.2	OW-20
2400		H18.11~H21.08	BE8	K24A	PX-6	65Φ	31	4.0	4.2	OW-20

N BOX・カスタム [N BOX・CUSTOM]

660		H23.12~H25.12	JF1-2	S07A	PX-6	65Φ	31	2.4	2.6	ウルトラGreen/ OW-20
		H25.12~H29.09	JF1-2	S07A	PX-6	65Φ	31	2.4	2.6	ウルトラNEXT/ SN OW-20
		H29.09~R01.10	JF3-4	S07B	PX-6	65Φ	31	2.4	2.8	ウルトラNEXT/ SN OW-20
		R01.10~R05.10	JF3-4	S07B	PX-6	65Φ	31	2.4	2.8	ウルトラNEXT/ SN OW-20
		R05.10~	JF5-6	S07B	PX-6	65Φ	調査中	2.4	2.8	ウルトラNEXT/ SN OW-16
	TB	H24.12~H25.12	JF1-2	S07A	PX-6	65Φ	31	2.4	2.6	ウルトラLEO/ 5W-30
	TB	H25.12~H29.09	JF1-2	S07A	PX-6	65Φ	31	2.4	2.6	ウルトラLEO/ SN OW-20
	TB	H29.09~R01.10	JF3-4	S07B	PX-6	65Φ	31	2.4	2.8	ウルトラLEO/ SN OW-20
	TB	R01.10~R05.10	JF3-4	S07B	PX-6	65Φ	31	2.4	2.8	ウルトラLEO/ SN OW-20
	TB	R05.10~	JF5-6	S07B	PX-6	65Φ	調査中	2.4	2.8	ウルトラLEO/ SN OW-16

N BOX スラッシュ [N BOX SLASH]

660		H26.12~H30.11	JF1-2	S07A	PX-6	65Φ	31	2.4	2.6	ウルトラNEXT/ SN OW-20
		H30.11~R02.02	JF1-2	S07A	PX-6	65Φ	31	2.4	2.6	ウルトラNEXT/ SN OW-20
	TB	H26.12~H30.11	JF1-2	S07A	PX-6	65Φ	31	2.4	2.6	ウルトラLEO/ SN OW-20
	TB	H30.11~R02.02	JF1-2	S07A	PX-6	65Φ	31	2.4	2.6	ウルトラLEO/ SN OW-20

N BOX+・カスタム [N BOX+・CUSTOM]

660		H24.07~H26.01	JF1-2	S07A	PX-6	65Φ	31	2.4	2.6	ウルトラGreen/ OW-20
		H26.01~H30.03	JF1-2	S07A	PX-6	65Φ	31	2.4	2.6	ウルトラNEXT/ SN OW-20
	TB	H24.07~H25.12	JF1-2	S07A	PX-6	65Φ	31	2.4	2.6	ウルトラLEO/ 5W-30
	TB	H25.12~H30.03	JF1-2	S07A	PX-6	65Φ	31	2.4	2.6	SN OW-20

※印は未開発商品です。

△カップレンチは適合しない場合もございます。
△プラグ・パッキンはPIAA品番です。

TB:ターボ DTB:ディーゼルトーボ SC:スーパーチャージャー HV:ハイブリッド
HV TB:ハイブリッドターボ PHEV,PHV:プラグインハイブリッド e:HEV:2モーターハイブリッド

トヨタ/レクス
TOYOTA / LEXUS

日産車用
NISSAN

ホンダ車用
HONDA

三菱車用
MITSUBISHI

マツダ車用
MAZDA

スバル車用
SUBARU

ダイハツ車用
DAIHATSU

スズキ車用
SUZUKI

いすゞ車用
ISUZU

日野車用
HINO

△空欄は未確認車もありますのでご注意ください。

ホンダ For HONDA

平成・令和 (JPYR) 21 22 23 24 25 26 27 28 29 30 31-R1 R2 R3 R4 R5 R6
西暦 (YR) 09 10 11 12 13 14 15 16 17 18 19 20 21 22 23 24

⚠ オイル量およびオイル粘度の記載内容は目安ですので、あくまでも参考としてご利用ください。また、車両の取扱い説明書や整備マニュアルなどであわせてご確認ください。なお、車両仕様(年式・型式等)や作業状況によりオイル量は異なる場合があります。

排気量	備考	年 式	車 両 型 式	エンジン型式	オイル フィルター	レンチ	パッキン(P) プラグ(B)	オイル量 (ℓ)		オイル粘度
								OIL (ℓ)		
								オイル交換のみ	オイルフィルター +オイル交換	
CC		YEAR	MODEL No.	ENGINE	OIL FILTER	WRENCH	OIL PACKING PLUG	OIL	+ FILTER	VISCOSITY

N ONE・ツアラー・プレミアム・プレミアムツアラー・RS [N ONE・TOURER・PREMIUM・PREMIUM TOURER・RS]

660		H24. 11 ~ H26. 05	JG1-2	S07A	PX-6	65Φ	31	2.4	2.6	ウルトラNEXT/ OW-20
		H26. 05 ~ R02. 11	JG1-2	S07A	PX-6	65Φ	31	2.4	2.6	ウルトラNEXT/ SN OW-20
		R02. 11 ~ R04. 08	JG3-4	S07B	PX-6	65Φ	31	2.4	2.8	ウルトラNEXT/ OW-16
		R04. 08 ~	JG3-4	S07B	PX-6	65Φ	31	2.4	2.8	ウルトラNEXT/ SN OW-16
	TB	H24. 11 ~ H26. 05	JG1-2	S07A	PX-6	65Φ	31	2.4	2.6	ウルトラLEO/ 5W-30
	TB	H26. 05 ~ R02. 11	JG1-2	S07A	PX-6	65Φ	31	2.4	2.6	SN OW-20
	TB	R02. 11 ~ R04. 08	JG3-4	S07B	PX-6	65Φ	31	2.4	2.8	ウルトラNEXT/ OW-20
	TB	R04. 08 ~	JG3-4	S07B	PX-6	65Φ	31	2.4	2.8	ウルトラLEO/ SN OW-20

N VAN [N VAN]

660		4WD	H30. 07 ~	JJ1-2	S07B	PX-6	65Φ	31	2.4	2.8	ウルトラNEXT/ OW-16
	TB	4WD	H30. 07 ~	JJ1-2	S07B	PX-6	65Φ	31	2.4	2.8	ウルトラLEO/ OW-20

N WGN・カスタム [N WGN・CUSTOM]

660		H25. 11 ~ R01. 08	JH1-2	S07A	PX-6	65Φ	31	2.4	2.6	ウルトラNEXT/ SN OW-20
		R01. 08 ~	JH3-4	S07B	PX-6	65Φ	31	2.4	2.8	ULTRA NEXT/ OW-16
	TB	H25. 11 ~ R01. 08	JH1-2	S07A	PX-6	65Φ	31	2.4	2.6	ウルトラLEO/ SN OW-20
	TB	R01. 08 ~	JH3-4	S07B	PX-6	65Φ	31	2.4	2.8	ULTRA LEO/ OW-20

エリシオン [ELYSION]

2400		H16. 05 ~ H25. 10	RR1-2	K24A	PX-6	65Φ	31	4.0	4.2	OW-20
3000		H18. 12 ~ H25. 10	RR3-4	J30A	PX-6	65Φ	31	4.0	4.3	OW-20
3500	プレステージ	H18. 12 ~ H25. 10	RR5-6	J35A	PX-6	65Φ	31	4.0	4.3	OW-20

オデッセイ [ODYSSEY]

2000	HV	アブソルート含	H28. 02 ~ R02. 11	RC4	LFA-H4	PX-6	65Φ	P50 #B 90009-R70-A00	3.5	3.8	ウルトラNEXT/ SN OW-20
	e:HEV	アブソルート	R02. 11 ~ R05. 12	RC4	LFA-H4	PX-6	65Φ	P50 #B 90009-R70-A00	3.5	3.8	ウルトラNEXT/ SN OW-20
	e:HEV	アブソルート	R05. 12 ~	RC5	LFB11-H4	PX-6	65Φ	P50 #B 90009-R70-A00	3.5	3.8	ウルトラLEO/ SN OW-20
2400			H20. 10 ~ H25. 11	RB3-4	K24A	PX-6	65Φ	31	4.0	4.2	OW-20
		アブソルート	H20. 10 ~ H25. 11	RB3-4	K24A	PX-6	65Φ	31	3.8	4.0	OW-20
		アブソルート含	H25. 11 ~ R05. 12	RC1-2	K24W	PX-6	65Φ	P50 #B 90009-R70-A00	4.0	4.2	ウルトラLEO/ SN OW-20

クラリティ PHEV [CLARITY PHEV]

1500		H30. 07 ~ R03. 06	ZC5	LEB-H4	PX-6	65Φ	P50 #B 90009-R70-A00	3.1	3.3	ウルトラLEO/ OW-20
------	--	-------------------	-----	--------	------	-----	-------------------------	-----	-----	-------------------

グレイス [GRACE]

1500		H27. 06 ~ R02. 07	GM6-9	L15B	PX-6	65Φ	P50 #B 90009-R70-A00	3.1	3.3	ウルトラNEXT/ SN OW-20
	HV	H26. 12 ~ R02. 07	GM4-5	LEB-H1	PX-6	65Φ	P50 #B 90009-R70-A00	3.1	3.3	ウルトラNEXT/ SN OW-20

※印は未開発商品です。

△カップレンチは適合しない場合もございます。
△プラグ・パッキンはPIAA品番です。

TB: ターボ DTB: ディーゼルトーボ SC: スーパーチャージャー HV: ハイブリッド
HV TB: ハイブリッドターボ PHEV, PHV: プラグインハイブリッド e:HEV: 2 モーターハイブリッド

トヨタ/レクサス車
TOYOTA / LEXUS

日産車用
NISSAN

ホンダ車用
HONDA

三菱車用
MITSUBISHI

マツダ車用
MAZDA

スバル車用
SUBARU

ダイハツ車用
DAIHATSU

スズキ車用
SUZUKI

イズス車用
ISUZU

日野車用
HINO

ホンダ For HONDA

平成・令和 (JP YR) 21 22 23 24 25 26 27 28 29 30 31-R1 R2 R3 R4 R5 R6
西暦 (YR) 09 10 11 12 13 14 15 16 17 18 19 20 21 22 23 24

⚠ オイル量およびオイル粘度の記載内容は目安ですので、あくまでも参考としてご利用ください。また、車両の取扱い説明書や整備マニュアルなどであわせてご確認ください。なお、車両仕様(年式・型式等)や作業状況によりオイル量は異なる場合があります。

排気量	備考	年 式	車両型式	エンジン型式	オイル フィルター	レンチ	パッキン(P) プラグ(B)	オイル量 (ℓ)		オイル粘度
								OIL (ℓ)		
								オイル交換のみ	オイルフィルター +オイル交換	
CC		YEAR	MODEL No.	ENGINE	OIL FILTER	WRENCH	OIL PACKING PLUG	OIL	+ FILTER	VISCOSITY

クロスロード [CROSSROAD]

1800		H19.02~H22.08	RT1-2	R18A	PX-6	65Φ	31	3.5	3.7	OW-20
2000		H19.02~H22.08	RT3-4	R20A	PX-6	65Φ	31	3.5	3.7	OW-20

CR-V [CR-V]

1500	TB		H30.08~R02.05	RW1-2	L15B	PX-6	65Φ	P50 #B 90009-R70-A00	3.2	3.5	ウルトラLEO/ OW-20
	TB		R02.06~R04.12	RW1-2	L15B	PX-6	65Φ	P50 #B 90009-R70-A00	3.2	3.5	ウルトラLEO/ OW-20
2000			H23.12~H28.08	RM1	R20A	PX-6	65Φ	31	3.5	3.7	OW-20
	HV		H30.11~R02.05	RT5-6	LFB-H4	PX-6	65Φ	P50 #B 90009-R70-A00	3.5	3.8	ウルトラNEXT/ OW-16
	e:HEV		R02.06~R04.12	RT5-6	LFB-H4	PX-6	65Φ	P50 #B 90009-R70-A00	3.5	3.8	ウルトラNEXT/ OW-16
2400			H18.10~H23.12	RE3-4	K24A	PX-6	65Φ	31	4.0	4.2	OW-20
			H23.12~H28.08	RM4	K24A	PX-6	65Φ	31	3.8	4.0	OW-20

CR-Z [CR-Z]

1500	HV		H22.02~H24.09	ZF1	LEA-MF6	PX-6	65Φ	31	3.4	3.6	ウルトラGreen/ OW-20
	HV	SOHC含	H24.09~H29.01	ZF2	LEA-MF6	PX-6	65Φ	31	3.4	3.6	ウルトラGreen/ SN OW-20

ジェイド [JADE]

1500	HV		H27.02~H30.05	FR4	LEB-H1	PX-6	65Φ	P50 #B 90009-R70-A00	3.1	3.3	ウルトラNEXT/ SN OW-20
	HV		H30.05~R02.07	FR4	LEB-H1	PX-6	65Φ	P50 #B 90009-R70-A00	3.1	3.3	ウルトラNEXT/ OW-16
	TB		H27.05~H30.05	FR5	L15B	PX-6	65Φ	P50 #B 90009-R70-A00	3.2	3.5	ウルトラLEO/ SN OW-20
	TB		H30.05~R02.07	FR5	L15B	PX-6	65Φ	P50 #B 90009-R70-A00	3.2	3.5	ウルトラLEO/ OW-20

シビック [CIVIC]

1300	HV		H17.11~H21.09	FD3	LDA	PX-6	65Φ	31	3.0	3.2	OW-20
	HV		H21.09~H22.12	FD3	LDA	PX-6	65Φ	31	3.0	3.2	ウルトラGreen/ OW-20
1500	TB	ハッチバック	H29.09~R03.09	FK7	L15C	PX-6	65Φ	P50 #B 90009-R70-A00	3.2	3.5	ウルトラLEO/ SN OW-20
	TB	ハッチバック	R03.09~	FL1	L15C	PX-6	65Φ	P50 #B 90009-R70-A00	3.2	3.5	ウルトラLEO/ SN OW-20
	TB	セダン	H29.09~R03.09	FC1	L15B	PX-6	65Φ	P50 #B 90009-R70-A00	3.2	3.5	ウルトラLEO/ SN OW-20
1800			H17.09~H22.08	FD1	R18A	PX-6	65Φ	31	3.5	3.7	OW-20
2000			H18.04~H22.08	FD2	K20A	PX-6	65Φ	31	4.0	4.2	OW-20
	HV	e:HEV	R04.07~	FL4	LFC-H4	PX-6	65Φ	P50 #B 90009-R70-A00	3.7	4.0	ウルトラLEO/ SN OW-20
		タイプR	H19.03~H22.08	FD2	K20A	PX-6	65Φ	31	4.5	4.7	5W-30
		タイプRユーロ	H21.11~H27.12	FN2	K20A	PX-6	65Φ	31	4.2	4.4	5W-30
	TB	タイプR	H27.12~H29.09	FK2	K20C	PX-6	65Φ	P50 #B 90009-R70-A00	5.0	5.4	ウルトラLEO/ SN OW-20
	TB	タイプR	H29.09~R04.09	FK8	K20C	PX-6	65Φ	P50 #B 90009-R70-A00	5.0	5.4	ウルトラLEO/ SN OW-20
	TB	タイプR	R04.09~	FL5	K20C	PX-6	65Φ	P50 #B 90009-R70-A00	5.0	5.4	ウルトラLEO/ SN OW-20

※印は未開発商品です。

△カップレンチは適合しない場合もございます。
△プラグ・パッキンはPIAA品番です。

TB:ターボ DTB:ディーゼルトーボ SC:スーパーチャージャー HV:ハイブリッド
HV TB:ハイブリッドターボ PHEV,PHV:プラグインハイブリッド e:HEV:2モーターハイブリッド

トヨタ/レクス
TOYOTA / LEXUS
日産車用
NISSAN
ホンダ車用
HONDA
三菱車用
MITSUBISHI
マツダ車用
MAZDA
スバル車用
SUBARU
ダイハツ車用
DAIHATSU
スズキ車用
SUZUKI
いすゞ車用
ISUZU
日野車用
HINO

△空欄は未確認車もありますのでご注意ください。

ホンダ For HONDA

平成・令和 (JPYR) 21 22 23 24 25 26 27 28 29 30 31-R1 R2 R3 R4 R5 R6
西暦 (YR) 09 10 11 12 13 14 15 16 17 18 19 20 21 22 23 24

⚠ オイル量およびオイル粘度の記載内容は目安ですので、あくまでも参考としてご利用ください。また、車両の取扱い説明書や整備マニュアルなどであわせてご確認ください。
なお、車両仕様(年式・型式等)や作業状況によりオイル量は異なる場合があります。

排気量	備考	年 式	車 両 型 式	エンジン型式	オイル フィルター	レンチ	パッキン(P) プラグ(B)	オイル量(ℓ)		オイル粘度
								OIL(ℓ)		
								オイル交換のみ	オイルフィルター +オイル交換	
CC		YEAR	MODEL No.	ENGINE	OIL FILTER	WRENCH	OIL PACKING PLUG	OIL	+ FILTER	VISCOSITY

シャトル [SHUTTLE]

1500		H27.05~R01.05	GK8-9	L15B	PX-6	65Φ	P50 ※B 90009-R70-A00	3.1	3.3	ウルトラNEXT/ SN OW-20
		R01.05~R04.11	GK8-9	L15B	PX-6	65Φ	P50 ※B 90009-R70-A00	3.1	3.3	ULTRA NEXT OW-16/ OW-16
	HV	H27.05~R01.05	GP7-8	LEB-H1	PX-6	65Φ	P50 ※B 90009-R70-A00	3.1	3.3	ウルトラNEXT/ SN OW-20
	HV	R01.05~R04.11	GP7-8	LEBH1	PX-6	65Φ	P50 ※B 90009-R70-A00	3.1	3.3	ULTRA NEXT OW-16/ OW-16

ステップワゴン・スパルダ [STEP WGN・SPADA]

1500	TB	H27.04~H30.12	RP1-2-3-4	L15B	PX-6	65Φ	P50 ※B 90009-R70-A00	3.2	3.5	ウルトラLEO/ SN OW-20	
	TB	H30.12~R04.05	RP1-2-3-4	L15B	PX-6	65Φ	P50 ※B 90009-R70-A00	3.2	3.5	ウルトラLEO/ OW-20	
		R04.05~	RP6-7	L15C	PX-6	65Φ	P50 ※B 90009-R70-A00	3.2	3.5	ウルトラLEO/ OW-20	
2000		H17.05~H21.10	RG1-2	K20A	PX-6	65Φ	31	4.0	4.2	OW-20	
		H21.10~H25.12	RK1-2-3-4-5-6-7	R20A	PX-6	65Φ	31	3.5	3.7	OW-20	
		SOHC	H25.12~H27.04	RK1-2-5-6	R20A	PX-6	65Φ	31	3.7	4.3	ウルトラLEO/ SN OW-20
	HV	H29.09~H30.12	RP5	LFA-H4	PX-6	65Φ	P50 ※B 90009-R70-A00	3.5	3.8	ウルトラNEXT/ SN OW-20	
	HV	e:HEV SPADA含	H30.12~R04.05	RP5	LFA-H4	PX-6	65Φ	P50 ※B 90009-R70-A00	3.5	3.8	ウルトラNEXT/ SN OW-20
HV	e:HEV SPADA含	R04.05~	RP8	LFA-H4	PX-6	65Φ	P50 ※B 90009-R70-A00	3.5	3.8	ウルトラNEXT/ SN OW-20	
2400		SPADA含	H17.05~H21.10	RG3-4	K24A	PX-6	65Φ	31	4.0	4.2	OW-20

ストリーム [STREAM]

1800		H18.07~H26.05	RN6-7	R18A	PX-6	65Φ	31	3.5	3.7	OW-20
2000		H18.07~H26.05	RN8-9	R20A	PX-6	65Φ	31	3.5	3.7	OW-20

ゼスト [ZEST]

660		H18.02~H24.11	JE1-2	P07A	PX-6	65Φ	31	2.6	2.9	OW-20
	TB	H18.02~H24.11	JE1-2	P07AT	PX-6	65Φ	31	2.6	2.9	5W-30

ZR-V [ZR-V]

1500		R05.04~	RZ3-5	L15C	PX-6	65Φ	P31 ※B 90009-R70-A00	3.2	3.5	ウルトラLEO/ SN OW-20
2000	HV	e:HEV	RZ4-6	LFC-H4	PX-6	65Φ	P31 ※B 90009-R70-A00	3.7	4.0	ウルトラLEO/ SN OW-20

WR-V [WR-V]

1500		R06.03~	DG5	L15D	PX-6	65Φ	調査中	3.1	3.3	ウルトラNEXT/ SN OW-16
------	--	---------	-----	------	------	-----	-----	-----	-----	-----------------------

パートナー [PARTNER]

1500		H18.03~H22.08	GJ3-4	L15A	PX-6	65Φ	31	3.4	3.6	OW-20
------	--	---------------	-------	------	------	-----	----	-----	-----	-------

バモス [VAMOS]

660		H17.12~H27.03	HM1	E07Z	PX-6	65Φ	31	2.5	2.7	OW-20	
		SOHC	H27.03~H30.05	HM1	E07Z	PX-6	65Φ	31	2.5	2.7	ウルトラLEO SN/ SN OW-20
		4WD MT車	H17.12~H27.03	HM2	E07Z	PX-6	65Φ	31	2.5	2.7	OW-20
		4WD MT車 SOHC	H27.03~H30.05	HM2	E07Z	PX-6	65Φ	31	2.5	2.7	ウルトラLEO SN/ SN OW-20
		4WD AT車	H17.12~H27.03	HM2	E07Z	PX-6	65Φ	31	2.8	3.0	OW-20

※印は未開発商品です。

△カップレンチは適合しない場合もございます。
△プラグ・パッキンはPIAA品番です。

TB:ターボ DTB:ディーゼルトターボ SC:スーパーチャージャー HV:ハイブリッド
HV TB:ハイブリッドターボ PHEV,PHV:プラグインハイブリッド e:HEV:2モーターハイブリッド

トヨタ/レクサス車用
TOYOTA / LEXUS

日産車用
NISSAN

ホンダ車用
HONDA

三菱車用
MITSUBISHI

マツダ車用
MAZDA

スバル車用
SUBARU

ダイハツ車用
DAIHATSU

スズキ車用
SUZUKI

イズス車用
ISUZU

日野車用
HINO

ホンダ For HONDA

平成・令和 (JP YR) 21 22 23 24 25 26 27 28 29 30 31-R1 R2 R3 R4 R5 R6
西暦 (YR) 09 10 11 12 13 14 15 16 17 18 19 20 21 22 23 24

⚠ オイル量およびオイル粘度の記載内容は目安ですので、あくまでも参考としてご利用ください。また、車両の取扱い説明書や整備マニュアルなどであわせてご確認ください。なお、車両仕様(年式・型式等)や作業状況によりオイル量は異なる場合があります。

排気量	備考	年 式	車両型式	エンジン型式	オイル フィルター	レンチ	パッキン(P) プラグ(B)	オイル量(ℓ)		オイル粘度
								OIL(ℓ)		
								オイル交換のみ	オイルフィルター +オイル交換	
CC		YEAR	MODEL No.	ENGINE	OIL FILTER	WRENCH	OIL PACKING PLUG	OIL	+ FILTER	VISCOSITY

バモス [VAMOS]

660		4WD AT車 SOHC	H27.03~H30.05	HM2	E07Z	PX-6	65Φ	31	2.8	3.0	ウルトラLEO SNV SN OW-20
	TB		H13.08~H22.08	HM1-2	E07Z	PX-6	65Φ	31	2.5	2.8	5W-30

バモスホビオ・プロ [VAMOS Hobio・PRO]

660			H17.12~H27.03	HJ1・HM3	E07Z	PX-6	65Φ	31	2.5	2.7	OW-20
		SOHC	H27.03~H30.05	HM3・HJ1	E07Z	PX-6	65Φ	31	2.5	2.7	ウルトラLEO SNV SN OW-20
		4WD MT車	H17.12~H27.03	HJ2・HM4	E07Z	PX-6	65Φ	31	2.5	2.7	OW-20
		4WD MT車 SOHC	H27.03~H30.05	HM4・HJ2	E07Z	PX-6	65Φ	31	2.5	2.7	ウルトラLEO SNV SN OW-20
		4WD AT車	H17.12~H27.03	HJ2・HM4	E07Z	PX-6	65Φ	31	2.8	3.0	OW-20
		4WD AT車 SOHC	H27.03~H30.05	HM4・HJ2	E07Z	PX-6	65Φ	31	2.8	3.0	ウルトラLEO SNV SN OW-20
	TB			H15.04~H22.08	HM3-4	E07Z	PX-6	65Φ	31	2.8	3.0

フィット [FIT]

1300			H19.10~H21.09	GE6-7	L13A	PX-6	65Φ	31	3.0	3.2	OW-20
			H21.09~H25.09	GE6-7	L13A	PX-6	65Φ	31	3.0	3.2	ウルトラGreen/ OW-20
			H25.09~R02.02	GK3-4	L13B	PX-6	65Φ	P50 #B 90009-R70-ACC	3.1	3.3	ウルトラNEXT/ SN OW-20
			R02.02~R04.10	GR1-2-5-7	L13B	PX-6	65Φ	P50 #B 90009-R70-ACC	3.1	3.3	ウルトラNEXT/ OW-16
	HV		H22.10~H25.09	GP1	LDA-MF6	PX-6	65Φ	31	3.0	3.2	ウルトラGreen/ OW-20
1500			H19.10~H25.09	GE8-9	L15A	PX-6	65Φ	31	3.4	3.6	OW-20
			H25.09~R02.02	GK5-6	L15B	PX-6	65Φ	P50 #B 90009-R70-ACC	3.1	3.3	ウルトラNEXT/ SN OW-20
			R04.10~	GS4-5-6-7	L15Z	PX-6	65Φ	P50 #B 90009-R70-ACC	3.1	3.3	ウルトラNEXT/ SN OW-16
	HV		H24.05~H25.09	GP4	LEA-MF6	PX-6	65Φ	31	3.4	3.6	ウルトラGreen/ OW-20
	HV		H25.09~R02.02	GP5-6	LEB-H1	PX-6	65Φ	P50 #B 90009-R70-ACC	3.1	3.3	ウルトラNEXT/ SN OW-20
	e:HEV		R02.02~	GR3-6	LEB-H5	PX-6	65Φ	P50 #B 90009-R70-ACC	2.9	3.1	ウルトラLEO/ OW-20
	e:HEV	4WD	R02.02~	GR4-8	LEB-H5	PX-6	65Φ	P50 #B 90009-R70-ACC	2.9	3.1	ウルトラLEO/ OW-20

フィットアリア [FIT ARIA]

1500			H16.03~H21.01	GD8-9	L15A	PX-6	65Φ	31	3.4	3.6	OW-20
------	--	--	---------------	-------	------	------	-----	----	-----	-----	-------

フィットシャトル [FIT SHUTTLE]

1300	HV		H23.06~H27.04	GP2	LDA-MF6	PX-6	65Φ	31	3.0	3.2	ウルトラGreen/ SN OW-20
1500			H23.06~H25.08	GG7-8	L15A	PX-6	65Φ	31	3.4	3.6	OW-20
		SOHC	H25.08~H27.04	GG7-8	L15A	PX-6	65Φ	31	3.4	3.6	ウルトラLEO/ SN OW-20

※印は未開発商品です。

△カップレンチは適合しない場合もございます。
△プラグ・パッキンはPIAA品番です。

TB:ターボ DTB:ディーゼルトーボ SC:スーパーチャージャー HV:ハイブリッド
HV TB:ハイブリッドターボ PHEV,PHV:プラグインハイブリッド e:HEV:2モーターハイブリッド

トヨタ/レクス
TOYOTA / LEXUS
日産車用
NISSAN
ホンダ車用
HONDA
三菱車用
MITSUBISHI
マツダ車用
MAZDA
スバル車用
SUBARU
ダイハツ車用
DAIHATSU
スズキ車用
SUZUKI
いすゞ車用
ISUZU
日野車用
HINO

△空欄は未確認車もありますのでご注意ください。

ホンダ For HONDA

平成・令和 (JPYR) 21 22 23 24 25 26 27 28 29 30 31-R1 R2 R3 R4 R5 R6
西暦 (YR) 09 10 11 12 13 14 15 16 17 18 19 20 21 22 23 24

⚠ オイル量およびオイル粘度の記載内容は目安ですので、あくまでも参考としてご利用ください。また、車両の取扱い説明書や整備マニュアルなどであわせてご確認ください。なお、車両仕様(年式・型式等)や作業状況によりオイル量は異なる場合があります。

排気量	備考	年 式	車 両 型 式	エンジン型式	オイル フィルター	レンチ	パッキン(P) プラグ(B)	オイル量 (ℓ)		オイル粘度
								OIL (ℓ)		
								オイル交換のみ	オイルフィルター +オイル交換	
CC		YEAR	MODEL No.	ENGINE	OIL FILTER	WRENCH	OIL PACKING PLUG	OIL	+ FILTER	VISCOSITY

フリード [FREED]

1500		H20.05~H28.09	GB3-4	L15A	PX-6	65Φ	31	3.4	3.6	OW-20/ SN OW-20	
		H28.09~R01.10	GB5-6	L15B	PX-6	65Φ	P50 ※B 90009-R70-ADD	3.1	3.3	ウルトラNEXT/ SN OW-20	
		R01.10~R04.06	GB5-6	L15B	PX-6	65Φ	P50 ※B 90009-R70-ADD	3.1	3.3	ウルトラNEXT/ SN OW-20	
		R04.06~	GB5-6	L15B	PX-6	65Φ	P50 ※B 90009-R70-ADD	3.1	3.3	ウルトラNEXT/ SN OW-20	
	HV	H23.10~H26.04	GP3	LEA-MF6	PX-6	65Φ	31	3.4	3.6	ウルトラGreen/ OW-20	
	HV	SOHC	H26.04~R04.06	GP3	LEA-MF6	PX-6	65Φ	31	3.4	3.6	ウルトラGreen/ SN OW-20
	HV	H28.09~R01.10	GB7-8	LEB-H1	PX-6	65Φ	P50 ※B 90009-R70-ADD	3.1	3.3	ウルトラNEXT/ SN OW-20	
	HV	R01.10~R04.06	GB7-8	LEB-H1	PX-6	65Φ	P50 ※B 90009-R70-ADD	3.1	3.3	ウルトラNEXT/ SN OW-20	
HV	R04.06~	GB7-8	LEB-H1	PX-6	65Φ	P50 ※B 90009-R70-ADD	3.1	3.3	ウルトラNEXT/ SN OW-20		

フリードスパイク [FREED Spike]

1500		SOHC含	H22.07~H28.09	GB3-4	L15A	PX-6	65Φ	31	3.4	3.6	OW-20
	HV		H23.10~H26.04	GP3	LEA-MF6	PX-6	65Φ	31	3.4	3.6	ウルトラGreen/ OW-20
	HV	SOHC	H26.04~H28.09	GP3	LEA-MF6	PX-6	65Φ	31	3.4	3.6	ウルトラGreen/ SN OW-20

フリード+ [FREED+]

1500			H28.09~R01.10	GB5-6	L15B	PX-6	65Φ	P50 ※B 90009-R70-ADD	3.1	3.3	ウルトラNEXT/ SN OW-20
			R01.10~R04.06	GB5-6	L15B	PX-6	65Φ	P50 ※B 90009-R70-ADD	3.1	3.3	ウルトラNEXT/ SN OW-20
			R04.06~	GB5-6	L15B	PX-6	65Φ	P50 ※B 90009-R70-ADD	3.1	3.3	ウルトラNEXT/ SN OW-20
	HV		H28.09~R01.10	GB7-8	LEB-H1	PX-6	65Φ	P50 ※B 90009-R70-ADD	3.1	3.3	ウルトラNEXT/ SN OW-20
	HV		R01.10~R04.06	GB7-8	LEB-H1	PX-6	65Φ	P50 ※B 90009-R70-ADD	3.1	3.3	ウルトラNEXT/ SN OW-20
	HV		R04.06~	GB7-8	LEB-H1	PX-6	65Φ	P50 ※B 90009-R70-ADD	3.1	3.3	ウルトラNEXT/ SN OW-20

ライフ [Life]

660			H20.11~H26.04	JC1-2	P07A	PX-6	65Φ	31	2.6	2.9	ウルトラGreen/ OW-20
	TB		H20.11~H26.04	JC1-2	P07A	PX-6	65Φ	31	2.6	2.9	5W-30

レジェンド [LEGEND]

3500	HV	SOHC 4WD	H27.01~H30.02	KC2	JNB	PX-6	65Φ	31	4.0	4.3	ウルトラLEO/ SN OW-20
	HV	SOHC 4WD	H30.02~	KC2	JNB	PX-6	65Φ	31	4.0	4.3	ウルトラLEO/ OW-20
3700		4WD	H20.09~H22.10	KB2	J37A	PX-6	65Φ	31	4.0	4.3	OW-20
		4WD	H22.10~H27.01	KB2	J37A	PX-6	65Φ	31	4.0	4.3	5W-20

※印は未開発商品です。

△カップレンチは適合しない場合もございます。
△プラグ・パッキンはPIAA品番です。

TB: ターボ DTB: ディーゼルトーボ SC: スーパーチャージャー HV: ハイブリッド
HV TB: ハイブリッドターボ PHEV, PHV: プラグインハイブリッド e:HEV: 2 モーターハイブリッド

トヨタ/レクサス専用 TOYOTA / LEXUS
日産車専用 NISSAN
ホンダ車専用 HONDA
三菱車専用 MITSUBISHI
マツダ車専用 MAZDA
スバル車専用 SUBARU
ダイハツ車専用 DAIHATSU
スズキ車専用 SUZUKI
イズス車専用 ISUZU
日野車専用 HINO

三菱 For MITSUBISHI

平成・令和 (JP YR) 21 22 23 24 25 26 27 28 29 30 31-R1 R2 R3 R4 R5 R6
西暦 (YR) 09 10 11 12 13 14 15 16 17 18 19 20 21 22 23 24

⚠ オイル量およびオイル粘度の記載内容は目安ですので、あくまでも参考としてご利用ください。また、車両の取扱い説明書や整備マニュアルなどであわせてご確認ください。なお、車両仕様(年式・型式等)や作業状況によりオイル量は異なる場合があります。

排気量	備考	年 式	車両型式	エンジン型式	オイル フィルター	レンチ	パッキン(P) プラグ(B)	オイル量 (ℓ)		オイル粘度
								OIL (ℓ)		
								オイル交換のみ	オイルフィルター +オイル交換	
CC		YEAR	MODEL No.	ENGINE	OIL FILTER	WRENCH	OIL PACKING PLUG	OIL	+ FILTER	VISCOSITY

i (アイ) [i]

660		H19. 12~H25. 09	HA1W	3B20	PX-7	68Φ	*P MF660069 *B 1200A346	3.5	3.7	H21.10~ 5W-20
	TB	H19. 12~H25. 09	HA1W	3B20	PX-7	68Φ	*P MF660069 *B 1200A346	3.9	4.1	5W-20

アウトランダー [OUTLANDER]

2000		H22. 01~H24. 10	CW4W	4B11	PX-7	68Φ	41	4.0	4.3	OW-20	
		SOHC含	H24. 10~H29. 03	GF7W	4J11	PX-7	68Φ	4.0	4.3	OW-20/ SN OW-20	
		SOHC	H29. 03~H30. 08	GF7W	4J11	PX-7	68Φ	4.0	4.3	タイヤチェーンSN/ SN OW-20	
		SOHC	H30. 08~R01. 09	GF7W	4J11	PX-7	68Φ	4.0	4.3	タイヤチェーンSN/ SN OW-20	
		SOHC	R01. 09~R02. 11	GF7W	4J11 MIVEC	PX-7	68Φ	4.0	4.3	タイヤチェーンSN/ SN OW-20	
	PHEV	4WD	H24. 12~H29. 02	GG2W	4B11	PX-7	68Φ	41	4.3	4.6	OW-20/ SN OW-20
	PHEV	4WD	H29. 02~H30. 08	GG2W	4B11	PX-7	68Φ	41	4.3	4.6	タイヤチェーンSN/ SN OW-20
2400		4WD	H17. 10~H24. 10	CW5W	4B12	PX-7	68Φ	41	4.3	4.6	OW-20
		4WD SOHC含	H24. 10~H29. 03	GF8W	4J12	PX-7	68Φ	41	4.3	4.6	OW-20/ SN OW-20
		4WD SOHC	H29. 03~H30. 08	GF8W	4J12	PX-7	68Φ	41	4.3	4.6	タイヤチェーンSN/ SN OW-20
		4WD SOHC	H30. 08~R01. 09	GF8W	4J12	PX-7	68Φ	41	4.3	4.6	タイヤチェーンSN/ SN OW-20
		4WD SOHC	R01. 09~R02. 11	GF8W	4J12 MIVEC	PX-7	68Φ	41	4.3	4.6	タイヤチェーンSN/ SN OW-20
	PHEV	4WD	H30. 08~R01. 09	GG3W	4B12	PX-7	68Φ	41	4.3	4.6	タイヤチェーンSN/ SN OW-20
	PHEV	4WD	R01. 09~R03. 12	GG3W	4B12 MIVEC	PX-7	68Φ	41	4.3	4.6	タイヤチェーンSN/ SN OW-20
	PHEV	4WD	R03. 12~	GNOW	4B12 MIVEC	PX-7	68Φ	41	4.4	4.7	SP OW-20
3000		4WD	H19. 10~H21. 09	CW6W	6B31	PX-7	68Φ	41	4.0	4.3	5W-30

RVR [RVR]

1800		H22. 02~H24. 10	GA3W	4B10	PX-7	68Φ	41	4.0	4.3	OW-20	
		H23. 10~H24. 10	GA4W	4J10	PX-7	68Φ	41	4.0	4.3	OW-20	
		SOHC含	H24. 10~H29. 02	GA4W	4J10	PX-7	68Φ	41	4.0	4.3	OW-20/ SN OW-20
		SOHC	H29. 02~H30. 09	GA4W	4J10	PX-7	68Φ	41	4.0	4.3	タイヤチェーンSN/ SN OW-20
		SOHC	H30. 09~R01. 08	GA4W	4J10	PX-7	68Φ	41	4.0	4.3	タイヤチェーンSN/ SN OW-20
		SOHC	R01. 08~	GA4W	4J10	PX-7	68Φ	41	4.0	4.3	タイヤチェーンSN/ SN OW-20

eK カスタム [ek CUSTOM]

660		H25. 06~H27. 10	B11W	3B20	PX-7	68Φ	41	3.0	3.2	ECO+/ SN OW-20
		H27. 10~H30. 05	B11W	3B20	PX-7	68Φ	41	2.8	3.0	ECO+ SN OW-20/ SN OW-20
		H30. 05~H31. 03	B11W	3B20	PX-7	68Φ	41	2.8	3.0	ECO+ SN OW-20/ SN OW-20
	TB	H25. 06~H27. 10	B11W	3B20	PX-7	68Φ	41	3.0	3.2	ECO+/ SN OW-20
	TB	H27. 10~H30. 05	B11W	3B20	PX-7	68Φ	41	2.8	3.0	ECO+ SN OW-20/ SN OW-20
	TB	H30. 05~H31. 03	B11W	3B20	PX-7	68Φ	41	2.8	3.0	ECO+ SN OW-20/ SN OW-20

*印は未開発商品です。

△カップレンチは適合しない場合もございます。
△プラグ・パッキンはPIAA 品番です。

TB: ターボ DTB: ディーゼルトーボ SC: スーパーチャージャー HV: ハイブリッド
HV TB: ハイブリッドターボ PHEV, PHV: プラグインハイブリッド e: HEV: 2 モーターハイブリッド

トヨタ/レクス
TOYOTA / LEXUS
日産車用
NISSAN
ホンダ車用
HONDA
三菱車用
MITSUBISHI
マツダ車用
MAZDA
スバル車用
SUBARU
ダイハツ車用
DAIHATSU
スズキ車用
SUZUKI
いすゞ車用
ISUZU
日野車用
HINO

△空欄は未確認車もありますのでご注意ください。

三菱 For MITSUBISHI

平成・令和 (JP YR) 21 22 23 24 25 26 27 28 29 30 31-R1 R2 R3 R4 R5 R6
西暦 (YR) 09 10 11 12 13 14 15 16 17 18 19 20 21 22 23 24

⚠ オイル量およびオイル粘度の記載内容は目安ですので、あくまでも参考としてご利用ください。また、車両の取扱い説明書や整備マニュアルなどであわせてご確認ください。なお、車両仕様(年式・型式等)や作業状況によりオイル量は異なる場合があります。

排気量	備考	年 式	車 両 型 式	エンジン型式	オイル フィルター	レンチ	パッキン(P) プラグ(B)	オイル量 (ℓ)		オイル粘度
								OIL (ℓ)		
								オイル交換のみ	オイルフィルター +オイル交換	
CC		YEAR	MODEL No.	ENGINE	OIL FILTER	WRENCH	OIL PACKING PLUG	OIL	+ FILTER	VISCOSITY

eK クロス [ek X]

660	HV		H31.03~R04.09	B34・37W	BR06-SM21	PX-5	65Φ	P22 ※B MQ714256	2.8	3.0	ダイワインモーターオイル OW-B/ OW-16
	HV		R04.09~	B34・37W	BR06-SM21	PX-5	65Φ	P22 ※B MQ714256	2.8	3.0	ダイワインモーターオイル OW-B/ SP OW-16
	HV TB		H31.03~R04.09	B35・38W	BR06-SM21 インタークーラーポジョー	PX-5	65Φ	P22 ※B MQ714256	2.8	3.0	ダイワインモーターオイル SN GL-5 OW-16/ OW-20
	HV TB		R04.09~	B35・38W	BR06-SM21 インタークーラーポ	PX-5	65Φ	P22 ※B MQ714256	2.8	3.0	ダイワインモーターオイル OW-B/ SP OW-16

eK クロススペース [ek X SPACE]

660	HV		R02.03~R04.09	B34・37A	BR06-SM21	PX-5	65Φ	P22 ※B MQ714256	2.8	3.0	ダイワインモーターオイル OW-8
	HV		R04.09~	B34・37A	BR06-SM21	PX-5	65Φ	P22 ※B MQ714256	2.8	3.0	ダイワインモーターオイル OW-B/ SP OW-16
	HV TB		R02.03~R04.09	B35・38A	BR06-SM21 インタークーラーポジョー	PX-5	65Φ	P22 ※B MQ714256	2.8	3.0	ダイワインモーターオイル SN OW-16
	HV TB		R04.09~	B35・38A	BR06-SM21 インタークーラーポジョー	PX-5	65Φ	P22 ※B MQ714256	2.8	3.0	ダイワインモーターオイル OW-B/ SP OW-16

eK スペース・カスタム [ek SPACE・CUSTOM]

660			H26.02~H28.12	B11A	3B20	PX-7	68Φ	41	3.0	3.2	ダイワインモーターオイル EQ0+ SN OW-20	
			H28.12~H30.05	B11A	3B20	PX-7	68Φ	41	2.8	3.0	ダイワインモーターオイル EQ0+ SN OW-20	
			H30.05~R02.03	B11A	3B20	PX-7	68Φ	41	2.8	3.0	ダイワインモーターオイル EQ0+ SN OW-20	
		TB		H26.02~H28.12	B11A	3B20	PX-7	68Φ	41	3.0	3.2	ダイワインモーターオイル EQ0+ SN OW-20
		TB		H28.12~H30.05	B11A	3B20	PX-7	68Φ	41	2.8	3.0	ダイワインモーターオイル EQ0+ SN OW-20
		TB		H30.05~R02.03	B11A	3B20	PX-7	68Φ	41	2.8	3.0	ダイワインモーターオイル EQ0+ SN OW-20
		HV		R02.03~R04.09	B34・37A	BR06	PX-5	65Φ	P22 ※B MQ714256	2.8	3.0	ダイワインモーターオイル OW-8
		HV		R04.09~	B34・37A	BR06-SM21	PX-5	65Φ	P22 ※B MQ714256	2.8	3.0	ダイワインモーターオイル OW-B/ SP OW-16
		HV TB		R02.03~R04.09	B35・38A	BR06 インタークーラーポジョー	PX-5	65Φ	P22 ※B MQ714256	2.8	3.0	ダイワインモーターオイル SN OW-16
		HV TB		R04.09~	B35・38A	BR06-SM21 インタークーラーポ	PX-5	65Φ	P22 ※B MQ714256	2.8	3.0	ダイワインモーターオイル OW-B/ SP OW-16

eK スポーツ [ek SPORT]

660			H18.09~H21.08	H82W	3G83	PX-7	68Φ	41	3.0	3.2	5W-20
			H21.08~H25.06	H82W	3G83	PX-7	68Φ	41	3.0	3.2	0W-20
		TB		H18.09~H25.06	H82W	3G83T	PX-7	68Φ	41	3.0	3.2

eK ワゴン [ek WAGON]

660			H18.09~H21.08	H82W	3G83	PX-7	68Φ	41	3.0	3.2	5W-20	
			H21.08~H25.06	H82W	3G83	PX-7	68Φ	41	3.0	3.2	0W-20	
			H25.06~H27.10	B11W	3B20	PX-7	68Φ	41	3.0	3.2	ダイワインモーターオイル EQ0+ SN OW-20	
			H27.10~H30.05	B11W	3B20	PX-7	68Φ	41	2.8	3.0	ダイワインモーターオイル EQ0+ SN OW-20	
			H30.05~H31.03	B11W	3B20	PX-7	68Φ	41	2.8	3.0	ダイワインモーターオイル EQ0+ SN OW-20	
			H31.03~R04.09	B33・36W	BR06	PX-5	65Φ	P22 ※B MQ714256	2.8	3.0	ダイワインモーターオイル OW-B/ OW-16	
			R04.09~	B33・36W	BR06	PX-5	65Φ	P22 ※B MQ714256	2.8	3.0	ダイワインモーターオイル OW-B/ SP OW-16	
		TB		H27.10~H30.05	B11W	3B20	PX-7	68Φ	41	2.8	3.0	ダイワインモーターオイル EQ0+ SN OW-20
		TB		H30.05~H31.03	B11W	3B20	PX-7	68Φ	41	2.8	3.0	ダイワインモーターオイル EQ0+ SN OW-20

※印は未開発商品です。

△カップレンチは適合しない場合もございます。
△プラグ・パッキンはPIAA品番です。

TB: ターボ DTB: ディーゼルトーボ SC: スーパーチャージャー HV: ハイブリッド
HV TB: ハイブリッドターボ PHEV, PHV: プラグインハイブリッド eHEV: 2 モーターハイブリッド

三菱**For MITSUBISHI**平成・令和 (P・YR) 21 22 23 24 25 26 27 28 29 30 31-R1 R2 R3 R4 R5 R6
西暦 (YR) 09 10 11 12 13 14 15 16 17 18 19 20 21 22 23 24⚠ オイル量およびオイル粘度の記載内容は目安ですので、あくまでも参考としてご利用ください。また、車両の取扱い説明書や整備マニュアルなどであわせてご確認ください。
なお、車両仕様(年式・型式等)や作業状況によりオイル量は異なる場合があります。

排気量	備考	年 式	車両型式	エンジン型式	オイル フィルター	レンチ	パッキン(P) プラグ(B)	オイル量 (ℓ)		オイル粘度
								OIL (ℓ)		
								オイル交換のみ	オイルフィルター +オイル交換	
CC		YEAR	MODEL No.	ENGINE	OIL FILTER	WRENCH	OIL PACKING PLUG	OIL	+ FILTER	VISCOSITY

エクリプスクロス [ECLIPSE CROSS]

1500	TB		H30.03~R01.12	GK1W	4B40	PX-7	68Φ	41	4.0	4.3	ダイヤクイン SN 0W-20/ SN 0W-20
	TB		R01.12~R02.12	GK1W	4B40-T	PX-7	68Φ	41	4.1	4.3	ダイヤクイン SN 0W-20/ SN 0W-20
	TB		R02.12~R04.11	GK1W	4B40-T	PX-7	68Φ	41	4.1	4.3	ダイヤクイン SN 0W-20/ SN 0W-20
	TB		R04.11~	GK1W	4B40	PX-7	68Φ	41	4.0	4.3	ダイヤクイン SP 0W-20/ SP 0W-20
	TB	4WD	H30.12~R01.12	GK1W	4B40	PX-7	68Φ	41	4.0	4.3	ダイヤクイン SN 0W-20/ SN 0W-20
	TB	4WD	R01.12~R02.12	GK1W	4B40-T	PX-7	68Φ	41	4.1	4.3	ダイヤクイン SN 0W-20/ SN 0W-20
	TB	4WD	R02.12~R04.11	GK1W	4B40-T	PX-7	68Φ	41	4.1	4.3	ダイヤクイン SN 0W-20/ SN 0W-20
	TB	4WD	R04.11~	GK1W	4B40-T	PX-7	68Φ	41	4.0	4.3	ダイヤクイン SP 0W-20/ SP 0W-20
2400	PHEV	4WD	R02.12~R04.11	GL3W	4B12	PX-7	68Φ	41	4.3	4.6	ダイヤクイン SN 0W-20/ SN 0W-20
	PHEV	4WD	R04.11~	GL3W	4B12	PX-7	68Φ	41	4.3	4.6	ダイヤクイン SP 0W-20/ SP 0W-20

ギャランフォルティス・スポーツバック [GALANT FORTIS・SPORTBACK]

1800			H21.12~H23.10	CX-CY3A	4B10	PX-7	68Φ	41	4.0	4.3	0W-20
			H23.10~H24.10	CX-CY6A	4J10	PX-7	68Φ	41	4.0	4.3	0W-20
			H24.10~H27.03	CX-CY6A	4J10	PX-7	68Φ	41	4.0	4.3	0W-20/ SN 0W-20
2000			H19.08~H21.12	CX-CY4A	4B11	PX-7	68Φ	41	4.0	4.3	0W-20
	TB		H20.08~H24.10	CX-CY4A	4B11	PX-7	68Φ	41	4.8	5.1	5W-30
	TB		H24.10~H27.03	CX-CY4A	4B11	PX-7	68Φ	41	4.8	5.1	5W-30/ SN 5W-30

グランディス [GRANDIS]

2400			H15.05~H21.06	NA4W	4G69	PX-7	68Φ	41	4.0	4.3	5W-20
------	--	--	---------------	------	------	------	-----	----	-----	-----	-------

コルト [COLT]

*H20.10 ~ MN195853

1300			H16.10~H24.07	Z21-22A	4A90	PX-7	68Φ	※P MN195854 ※B MU010645	3.8	4.0	0W-20
1500			H16.10~H22.06	Z23-24A	4A91	PX-7	68Φ	※P MN195854 ※B MU010645	3.8	4.0	0W-20
	TB		H16.10~H24.04	Z27A-AG	4G15	PX-7	68Φ	41	3.3	3.6	10W-30

コルトプラス [COLT PLUS]

*H20.10 ~ MN195853

1300			H22.06~H24.07	Z21-22W	4A90	PX-7	68Φ	41	4.0	4.2	0W-20
1500			H16.10~H24.07	Z23-24W	4A91	PX-7	68Φ	※P MN195854 ※B MU010645	3.8	4.0	0W-20

タウンボックス [TOWN BOX]

660			H11.04~H23.12	U61-62W	3G83	PX-7	68Φ	41	3.0	3.2	5W-30
	TB		H14.08~H23.12	U61-62W	3G83	PX-7	68Φ	41	3.0	3.3	10W-30
	TB		H26.02~H27.03	DS64W	K6A	PX-8	65Φ	P50 ※B MQ500391	2.8	3.0	SN 5W-30
	TB		H27.03~R01.07	DS17W	R06A	PX-10	65Φ	P50 ※B MQ500391	2.7	2.8	SN 5W-30
	TB		R01.07~R04.04	DS17W	R06A	PX-10	65Φ	P50 ※B MQ500391	2.7	2.8	※P/MQ500391 SN 5W-30/ SN 5W-30
	TB		R04.04~	DS17W	R06A	PX-10	65Φ	P50 ※B MQ500391	2.7	2.8	※P/MQ500391 SN 5W-30/ SN 5W-30

ディグニティ [DIGNITY]

3500	HV		H24.07~H29.01	BHGY51	VQ35HR	PX-5	65Φ	22	4.6	4.9	5W-30
------	----	--	---------------	--------	--------	------	-----	----	-----	-----	-------

※印は未開発商品です。

△カップレンチは適合しない場合もございます。
△プラグ・パッキンはPIAA品番です。TB:ターボ DTB:ディーゼルトターボ SC:スーパーチャージャー HV:ハイブリッド
HV TB:ハイブリッドターボ PHEV,PHV:プラグインハイブリッド e:HEV:2モーターハイブリッド

△空欄は未確認車もありますのでご注意ください。

三菱 For MITSUBISHI

平成・令和 (JPYR) 21 22 23 24 25 26 27 28 29 30 31-R1 R2 R3 R4 R5 R6
西暦 (YR) 09 10 11 12 13 14 15 16 17 18 19 20 21 22 23 24

⚠ オイル量およびオイル粘度の記載内容は目安ですので、あくまでも参考としてご利用ください。また、車両の取扱説明書や整備マニュアルなどであわせてご確認ください。なお、車両仕様(年式・型式等)や作業状況によりオイル量は異なる場合があります。

排気量	備考	年 式	車 両 型 式	エンジン型式	オイル フィルター	レンチ	パッキン(P) プラグ(B)	オイル量 (ℓ)		オイル粘度
								OIL (ℓ)		
								オイル交換のみ	オイルフィルター +オイル交換	
CC		YEAR	MODEL No.	ENGINE	OIL FILTER	WRENCH	OIL PACKING PLUG	OIL	+ FILTER	VISCOSITY

デリカ バン [DELICA VAN]

1600		H23.10~H31.04	BVM20	HR16DE	PX-5	65Φ	22	2.8	3.0	5W-30/ SN 5W-30
1800		H11.11~H22.09	SK82VM-MM-TM-LM	F8	PX-7	68Φ	50	3.6	3.9	10W-30
		H22.09~H23.10	SKP2VM-MM-TM-LM	L8	PX-7	68Φ	50	4.05	4.45	0W-20
2000		H19.09~H22.09	SKE6VM	FE	PX-7	68Φ	50	3.6	3.9	5W-30

デリカ D:2・カスタム [DELICA D:2・CUSTOM]

1200		H23.03~H27.12	MB15S	K12B	PX-8	65Φ	P50 ※B MQ500391	2.9	3.1	0W-20/ SN 0W-20
	HV	H27.12~H30.08	MB36S	K12C	PX-10	65Φ	P50 ※B MQ500391	3.1	3.3	SN 0W-16
	HV	H30.08~R02.12	MB36S	K12C	PX-10	65Φ	P50 ※B MQ500391	3.1	3.3	エクスターF SN 0W-16
	HV	R02.12~	MB37S	K12C (モーター:WA05A)	PX-10	65Φ	P50 ※B MQ512309	3.1	3.3	エクスターF SN 0W-16+/ SN 0W-16
	HV	H29.01~H30.08	MB46S	K12C	PX-10	65Φ	P50 ※B MQ512309	3.1	3.3	SN 0W-16
	HV	H30.08~R02.12	MB46S	K12C	PX-10	65Φ	P50 ※B MQ512309	3.1	3.3	エクスターF SN 0W-16

デリカ D:3 [DELICA D:3]

1600		H23.10~H31.04	BM20	HR16DE	PX-5	65Φ	22	2.8	3.0	5W-30/ SN 5W-30
------	--	---------------	------	--------	------	-----	----	-----	-----	--------------------

デリカ D:5 [DELICA D:5]

2000		H22.01~H23.12	CV4W	4B11	PX-7	68Φ	41	4.0	4.3	0W-20
		H23.12~H29.04	CV2W	4J11	PX-7	68Φ	41	4.0	4.3	0W-20/ SN 0W-20
		H29.04~H30.04	CV2W	4J11	PX-7	68Φ	41	4.0	4.3	タイヤクイーンSN SN 0W-20
		H30.04~R01.11	CV2W	4J11	PX-7	68Φ	41	4.0	4.3	タイヤクイーンSN SN 0W-20
2400		H19.01~H29.04	CV5W	4B12	PX-7	68Φ	41	4.3	4.6	0W-20/ SN 0W-20
		H29.04~H30.04	CV5W	4B12	PX-7	68Φ	41	4.3	4.6	タイヤクイーンSN SN 0W-20
		H30.04~R01.11	CV5W	4B12	PX-7	68Φ	41	4.3	4.6	タイヤクイーンSN SN 0W-20

デリカ ミニ [DELICA MINI]

660	HV	R05.05~	B34-37A	BR06-SM21	PX-5	65Φ	P22 ※B MQ714256	2.8	3.0	タイヤクイーンGLV 0W-8/ SP 0W-16
	HV TB	R05.05~	B35-38A	BR06-SM21	PX-5	65Φ	P22 ※B MQ714256	2.8	3.0	タイヤクイーンGLV 0W-8/ SP 0W-16

トップポ [TOPPO]

660		H20.09~H25.09	H82A	3G83	PX-7	68Φ	41	3.0	3.2	H2109- 5W-20 0W-20
	TB	H20.09~H25.09	H82A	3G83	PX-7	68Φ	41	3.0	3.2	10W-30

トライトン [TRITON]

3500	4WD	H18.09~H23.08	KB9T	6G74	PX-7	68Φ	41	4.3	4.6	5W-20
------	-----	---------------	------	------	------	-----	----	-----	-----	-------

パジェロ [PAJERO]

3000	4WD	H18.10~H26.07	V83-93W	6G72	PX-7	68Φ	41	4.3	4.6	0W-20
	4WD	H26.07~H28.10	V83-93W	6G72	PX-7	68Φ	※P MF660035 ※B MD368072	4.3	4.6	0W-20/ SN 0W-20
	4WD	H28.10~H30.10	V83-93W	6G72	PX-7	68Φ	※P MF660035 ※B MD368072	4.3	4.6	タイヤクイーンSN SN 0W-20
	4WD	H30.10~R01.08	V93W	6G72	PX-7	68Φ	※P MF660035 ※B MD368072	4.3	4.6	タイヤクイーンSN SN 0W-20

※印は未開発商品です。

△カップレンチは適合しない場合もございます。
△プラグ・パッキンはPIAA品番です。

TB:ターボ DTB:ディーゼルトターボ SC:スーパーチャージャー HV:ハイブリッド
HV TB:ハイブリッドターボ PHEV,PHV:プラグインハイブリッド eHEV:2 モーターハイブリッド

トヨタ/レクサス車用 TOYOTA / LEXUS
日産車用 NISSAN
ホンダ車用 HONDA
三菱車用 MITSUBISHI
マツダ車用 MAZDA
スバル車用 SUBARU
ダイハツ車用 DAIHATSU
スズキ車用 SUZUKI
イズス車用 ISUZU
日野車用 HINO

三菱 For MITSUBISHI

平成・令和 (JP YR) 21 22 23 24 25 26 27 28 29 30 31-R1 R2 R3 R4 R5 R6
西暦 (YR) 09 10 11 12 13 14 15 16 17 18 19 20 21 22 23 24

⚠ オイル量およびオイル粘度の記載内容は目安ですので、あくまでも参考としてご利用ください。また、車両の取扱い説明書や整備マニュアルなどであわせてご確認ください。なお、車両仕様(年式・型式等)や作業状況によりオイル量は異なる場合があります。

排気量	備考	年 式	車両型式	エンジン型式	オイル フィルター	レンチ	パッキン(P) プラグ(B)	オイル量 (ℓ)		オイル粘度
								OIL (ℓ)		
								オイル交換のみ	オイルフィルター +オイル交換	
CC		YEAR	MODEL No.	ENGINE	OIL FILTER	WRENCH	OIL PACKING PLUG	OIL	+ FILTER	VISCOSITY

パジェロミニ [PAJERO MINI]

660	TB含		H10. 10~H24. 06	H53-58A	4A30	PX-7	68Φ	41	3.3	3.5	5W-20 ^{TB} 10W-30
-----	-----	--	-----------------	---------	------	------	-----	----	-----	-----	----------------------------

プラウディア [PROUDIA]

2500			H24. 07~H29. 01	BY51	VQ25HR	PX-5	65Φ	22	4.6	4.9	5W-30
3700			H24. 07~H29. 01	BKY-BKNY51	VQ37VHR	PX-5	65Φ	22	4.6	4.9	5W-30

ミニカ [MINICA]

660			H15. 08~H23. 06	H42-47A-V	3G83	PX-7	68Φ	41	3.0	3.2	5W-20
-----	--	--	-----------------	-----------	------	------	-----	----	-----	-----	-------

ミニキャブ [miniCAB]

660		トラック	H14. 08~H23. 12	U61-62T	3G83	PX-7	68Φ	41	3.0	3.2	5W-30
		トラック	H23. 12~H26. 02	U61-62T	3G83	PX-7	68Φ	41	3.0	3.2	0W-20
		トラック	H26. 02~H27. 09	DS16T	R06A	PX-8	65Φ	P50 B※MQ500391	2.8	3.0	SN 5W-30
		トラック	H27. 09~H29. 11	DS16T	R06A	PX-10	65Φ	P50 B※MQ500391	2.8	3.0	SN 5W-30
		トラック	H29. 11~H30. 06	DS16T	R06A	PX-10	65Φ	P50 B※MQ500391	2.7	2.8	※ワゴン・ミニキャブ SN 5W-30
		トラック	H30. 06~R01. 09	DS16T	R06A	PX-10	65Φ	P50 B※MQ500391	2.7	2.8	※ワゴン・ミニキャブ SN 5W-30
		トラック	R01. 09~R04. 04	DS16T	R06A	PX-10	65Φ	P50 B※MQ500391	2.7	2.8	SN 5W-30
		トラック	R04. 04~	DS16T	R06A	PX-10	65Φ	P50 ※B MQ500391	2.7	2.8	エクスターF SN 0W-16+/ SN 0W-16
		パネルバン	H14. 08~H23. 12	U61-62TP	3G83	PX-7	68Φ	41	3.0	3.2	5W-30
		パネルバン	H23. 12~H26. 02	U61-62TP	3G83	PX-7	68Φ	41	3.0	3.2	0W-20
		バン	H14. 08~H23. 12	U61-62V	3G83	PX-7	68Φ	41	3.0	3.2	5W-30
		バン	H23. 12~H26. 02	U61-62V	3G83	PX-7	68Φ	41	3.0	3.2	0W-20
		バン AT	H26. 02~H27. 03	DS64V	K6A	PX-8	65Φ	P50 B※MQ500391	2.8	3.0	SN 5W-30
		バン MT	H26. 02~H27. 03	DS64V	K6A	PX-8	65Φ	P50 B※MQ500391	2.8	3.0	SN 5W-30
		バン	H27. 03~H28. 03	DS17V	R06A	PX-10	65Φ	P50 B※MQ500391	2.7	2.8	SN 5W-30
		バン	H28. 03~R01. 07	DS17V	R06A	PX-10	65Φ	P50 B※MQ500391	2.7	2.8	SN 5W-30
		バン	R01. 07~R04. 04	DS17V	R06A	PX-10	65Φ	P50 B※MQ500391	2.7	2.8	※ワゴン・ミニキャブ SN 5W-30/ SN 5W-30
		バン	R04. 04~	DS17V	R06A	PX-10	65Φ	P50 ※B MQ500391	2.7	2.8	エクスターF SN 0W-16+/ SN 0W-16
		ブラボーバン	H23. 12~H26. 02	U61-62V	3G83	PX-7	68Φ	41	3.0	3.2	0W-20
		ブラボーバン	H26. 02~H27. 03	DS64V	K6A	PX-8	65Φ	P50 B※MQ500391	2.8	3.0	SN 5W-30
	ブラボーバン	H27. 03~H28. 03	DS17V	R06A	PX-10	65Φ	P50 B※MQ500391	2.7	2.8	SN 5W-30	
	ブラボーバン	H28. 03~R01. 07	DS17V	R06A	PX-10	65Φ	P50 B※MQ500391	2.7	2.8	SN 5W-30	
TB		ブラボーバン	H23. 12~H26. 02	U61-62V	3G83	PX-7	68Φ	41	3.1	3.3	0W-20
TB		ブラボーバン	H26. 02~H27. 03	DS64V	K6A	PX-8	65Φ	P50 B※MQ500391	2.8	3.0	SN 5W-30
TB		ブラボーバン	H27. 03~H28. 03	DS17V	R06A	PX-10	65Φ	P50 B※MQ500391	2.7	2.8	SN 5W-30
TB		ブラボーバン	H28. 03~R01. 07	DS17V	R06A	PX-10	65Φ	P50 B※MQ500391	2.7	2.8	SN 5W-30
TB		ブラボーバン	R01. 07~R04. 04	DS17V	R06A インタークーラー・ボチャージャー	PX-10	65Φ	P50 B※MQ500391	2.7	2.8	※ワゴン・ミニキャブ SN 5W-30/ SN 5W-30
TB		ブラボーバン	R06. 03~	DS17V	R06A インタークーラー・ボチャージャー	PX-10	65Φ	P50 ※B MQ500213	2.7	2.8	※ワゴン・ミニキャブ SN 5W-30/ SN 5W-30

※印は未開発商品です。

△カップレンチは適合しない場合もございます。
△プラグ・パッキンはPIAA 品番です。

TB: ターボ DTB: ディーゼルトーボ SC: スーパーチャージャー HV: ハイブリッド
HV TB: ハイブリッドターボ PHEV, PHV: プラグインハイブリッド e: HEV: 2 モーターハイブリッド

トヨタ/LEXUS
日産車用
NISSAN
ホンダ車用
HONDA
三菱車用
MITSUBISHI
マツダ車用
MAZDA
スバル車用
SUBARU
ダイハツ車用
DAIHATSU
スズキ車用
SUZUKI
イスズ車用
ISUZU
日野車用
HINO

マツダ For MAZDA

平成・令和 (JP YR) 21 22 23 24 25 26 27 28 29 30 31-R1 R2 R3 R4 R5 R6
西暦 (YR) 09 10 11 12 13 14 15 16 17 18 19 20 21 22 23 24

⚠ オイル量およびオイル粘度の記載内容は目安ですので、あくまでも参考としてご利用ください。また、車両の取扱い説明書や整備マニュアルなどであわせてご確認ください。なお、車両仕様(年式・型式等)や作業状況によりオイル量は異なる場合があります。

排気量	備考	年 式	車 両 型 式	エンジン型式	オイル フィルター	レンチ	パッキン(P) プラグ(B)	オイル量 (ℓ)		オイル粘度
								OIL (ℓ)		
								オイル交換のみ	オイルフィルター +オイル交換	
CC		YEAR	MODEL No.	ENGINE	OIL FILTER	WRENCH	OIL PACKING PLUG	OIL	+ FILTER	VISCOSITY

RX-8 (RX-8)

●合成油、部分合成油仕様不可

ローター		H20.03~H24.06	SE3P	13B	PX-7	68Φ	50	4.2	4.4	●シネス専用 0W-30
------	--	---------------	------	-----	------	-----	----	-----	-----	-----------------

アクセラ・スポーツ [AXELA・SPORT]

1500		H15.10~H25.11	BK5P-BL5FP-FW	ZYVE	PX-7	68Φ	50	3.7	3.9	OW-20
	スカイアクティブG	H25.11~H26.09	BM5AP-FP-AS-FS	P5VPS	PX-7	68Φ	P50 ※B F550-21-249	3.9	4.2	ゴールド ECO SNV SN OW-20
	スカイアクティブG	H26.09~H29.09	BM5AP-FP-AS-FS	P5VPS	PX-7	68Φ	P50 ※B F550-21-249	3.9	4.2	ゴールド ECO SNV SN OW-20
	スカイアクティブG	H29.09~R01.05	BM5AP-FP-AS-FS	P5VPS	PX-7	68Φ	P50 ※B PE02-10-404	3.9	4.2	ゴールド ECO SNV SN OW-20
2000		H18.06~H25.11	BKEP-BLEAP-AW-FW	LFVE	⊕PX-2	74Φ	31	3.9	4.3	OW-20
		H21.06~H23.09	BLEFP-FW	LFVDS	⊕PX-2	74Φ	31	3.9	4.3	OW-20
	スカイアクティブG	H23.09~H25.11	BLFFP-FW	PEVPS	PX-7	68Φ	P50 ※B F550-21-249	4.0	4.2	OW-20
	スカイアクティブG	H25.11~H28.07	BMEFS	PEVPR	PX-7	68Φ	P50 ※B F550-21-249	4.0	4.2	ゴールド ECO SNV SN OW-20
	HV スカイアクティブG	H25.11~R01.05	BYEFP	PEVPH	PX-7	68Φ	P50 ※B F550-21-249	4.0	4.2	ゴールド ECO SNV SN OW-20
2300	TB	H21.06~H25.11	BL3FW	L3VDT	⊕PX-2	74Φ	31	5.3	5.7	OW-20

アテンザ・スポーツ・ワゴン [ATENZA・SPORT・WAGON]

2000		H20.01~H22.01	GHEFP-FS-FW	LFVE	⊕PX-2	74Φ	31	3.9	4.3	OW-20
		H22.09~H24.11	GHEFP 車台 No.201715 ~ GHEFW 車台 No.202055 ~	LFVD	⊕PX-2	74Φ	31	3.9	4.3	OW-20
	スカイアクティブG	H24.11~H30.06	GJEFP-FW	PEVPR	PX-7	68Φ	P50 ※B PE02-10-404	4.0	4.2	ゴールド ECO SNV SN OW-20
	スカイアクティブG	H30.06~R01.07	GJEFP-FW	PEVPR	PX-7	68Φ	P50 ※B PE02-10-404	4.0	4.2	ゴールド ECO SNV SN OW-20
2500		H22.09~H24.11	GH5AP 車台 No.200036 ~ GH5FP 車台 No.200260 ~	L5VE	⊕PX-2	74Φ	31	4.6	5.0	OW-20
		H22.09~H24.11	GH5AS 車台 No.200064 ~ GH5FS 車台 No.200900 ~	L5VE	⊕PX-2	74Φ	31	4.6	5.0	OW-20
		H22.09~H24.11	GH5AW 車台 No.200176 ~ GH5FW 車台 No.200546 ~	L5VE	⊕PX-2	74Φ	31	4.6	5.0	OW-20
	スカイアクティブG	H24.11~H29.08	GJ5FP-FW	PYVPR	PX-7	68Φ	P50 ※B F550-21-249	4.3	4.5	ゴールド ECO SNV SN OW-20
	スカイアクティブG	H29.08~R01.07	GJ5FP-FW	PYVPR	PX-7	68Φ	P50 ※B PE02-10-404	4.3	4.5	ゴールド ECO SNV SN OW-20

AZ-オフロード [AZ-OFFROAD]

660	TB	H16.10~H26.03	JM23W	K6A	PX-8	65Φ	31	2.8	3.0	5W-30
-----	----	---------------	-------	-----	------	-----	----	-----	-----	-------

AZ-ワゴン・カスタム [AZ-WAGON・CUSTOM]

660		H20.09~H24.10	MJ23S	K6A	PX-8	65Φ	P50 ※B 1A01-10-4J4	2.7	2.9	OW-20
	TB	H19.02~H24.10	MJ22-23S	K6A	PX-8	65Φ	P50 ※B 1A01-10-4J4	2.7	2.9	5W-30

MX-30 [MX-30]

2000	HV	e-SKYACTIV-G	R02.10~R04.11	DREJ3P	PEVPH	PX-7	68Φ	P50 ※B F550-21-404	4.7	5.1	ゴールド ECO 7/ OW-20/ SN OW-20
	HV	e-SKYACTIV-G	R04.11~	DREJ3P	PEVPH	PX-7	68Φ	P50 ※B PE02-10-404	4.2	4.2	モーターオイル ゴールド ECO 7 OW-20/SN OW-20

MPV [MPV]

2300		H22.09~H28.03	LY3P 車台 No.224639 ~	L3VE	⊕PX-2	74Φ	31	4.0	4.4	OW-20
	TB	H21.07~H28.03	LY3P 車台 No.215864 ~	L3VDT	⊕PX-2	74Φ	31	5.3	5.7	OW-20

⊕ 車台No.によりフィルターが変更になる場合があります。現車で確認の上、作業を行ってください。

※印は未開発商品です。

△カップレンチは適合しない場合もございます。

△プラグ・パッキンはPIAA 品番です。

TB:ターボ DTB:ディーゼルトーボ SC:スーパーチャージャー HV:ハイブリッド
HV TB:ハイブリッドターボ PHEV,PHV:プラグインハイブリッド e:HEV:2モーターハイブリッド

トヨタ/レクス
TOYOTA / LEXUS
日産車用
NISSAN
ホンダ車用
HONDA
三菱車用
MITSUBISHI
マツダ車用
MAZDA
スバル車用
SUBARU
ダイハツ車用
DAIHATSU
スズキ車用
SUZUKI
いすゞ車用
ISUZU
日野車用
HINO

△空欄は未確認車もありますのでご注意ください。

マツダ For MAZDA

平成・令和(JPYR) 21 22 23 24 25 26 27 28 29 30 31-R1 R2 R3 R4 R5 R6
西暦(YR) 09 10 11 12 13 14 15 16 17 18 19 20 21 22 23 24

⚠ オイル量およびオイル粘度の記載内容は目安ですので、あくまでも参考としてご利用ください。また、車両の取扱い説明書や整備マニュアルなどであわせてご確認ください。なお、車両仕様(年式・型式等)や作業状況によりオイル量は異なる場合があります。

排気量	備考	年式	車両型式	エンジン型式	オイル フィルター	レンチ	パッキン(P) プラグ(B)	オイル量(ℓ)		オイル粘度
								OIL(ℓ)		
								オイル交換のみ	オイルフィルター +オイル交換	
CC		YEAR	MODEL No.	ENGINE	OIL FILTER	WRENCH	OIL PACKING PLUG	OIL	+ FILTER	VISCOSITY

キャロル [CAROL]

660		H16.09~H21.12	HB24S	K6A	PX-8	65Φ	31	2.7	2.9	5W-30
		H21.12~H27.01	HB25S	K6A	PX-8	65Φ	P50 ※B 1A01-10-4J4	2.7	2.9	0W-20
	エコ・4WD含	H24.11~H27.01	HB35S	RO6A	PX-8	65Φ	P50 ※B 1A01-10-4J4	2.6	2.8	0W-20
	4WD含	H27.01~H30.12	HB36S	RO6A	PX-10	65Φ	P50 ※B 1A01-10-4J4	2.4	2.6	ゴールドEN ECO S/M SN 0W-20
	4WD含	H30.12~R04.01	HB36S	RO6A	PX-10	65Φ	P50 ※B 1A01-10-4J4	2.4	2.6	エクスターF SN 0W-16 プラス/ SN 0W-16 プラス
	4WD含む	R04.01~	HB37S	RO6A	PX-10	65Φ	P50 ※B 1A01-10-4J4	2.4	2.6	エクスターF SN 0W-16+/ SN 0W-16+
HV	4WD含む	R04.01~	HB97S	RO6D	PX-10	65Φ	P50 ※B 1A01-10-4J4	2.2	2.4	エクスターF SN 0W-16+/ SN 0W-16+

CX-3 [CX-3]

1500	スカイアクティブG1.5	R02.06~R04.04	DKLAW-FW	P5VPS	PX-7	68Φ	P50 ※B PE02-10-404	3.9	4.2	ゴールドEN ECO S/M SN 0W-20
	スカイアクティブG1.5	R04.04~	DKLFY-AY	P5VPS	PX-7	68Φ	P50 ※B PE02-10-404	4.2		ゴールドEN ECO 7 0W-20/ SN 0W-20
2000	スカイアクティブG2.0	H29.07~H30.05	DKEAW-FW	PEVPS	PX-7	68Φ	P50 ※B PE02-10-404	4.0	4.2	SN 0W-20
	スカイアクティブG2.0	H30.05~R02.06	DKEAW-FW	PEVPS	PX-7	68Φ	P50 ※B PE02-10-404	4.0	4.2	ゴールドEN ECO S/M SN 0W-20
	スカイアクティブG2.0	R02.06~R03.11	DKEAW-FW	PEVPS	PX-7	68Φ	P50 ※B PE02-10-404	4.0	4.2	ゴールドEN ECO S/M SN 0W-20

CX-5 [CX-5]

2000	スカイアクティブG	H24.02~H27.01	KEEAW-FW	PEVPS	PX-7	68Φ	P50 ※B FS50-21-249	4.0	4.2	SN 0W-20
	スカイアクティブG	H27.01~H29.02	KEEFW	PEVPS	PX-7	68Φ	P50 ※B FS50-21-249	4.0	4.2	ゴールドEN ECO S/M SN 0W-20
	スカイアクティブG	H29.02~H29.08	KFEP	PEVPS	PX-7	68Φ	P50 ※B FS50-21-249	4.0	4.2	SN 0W-20
	スカイアクティブG	H29.08~H30.11	KFEP	PEVPS	PX-7	68Φ	P50 ※B PE02-10-404	4.0	4.2	ゴールドEN ECO S/M SN 0W-20
	スカイアクティブG	H30.11~R04.11	KFEP	PEVPS	PX-7	68Φ	P50 ※B PE02-10-404	4.0	4.2	ゴールドEN ECO S/M SN 0W-20
	スカイアクティブG	R04.11~	KFEP	PEVPS	PX-7	68Φ	P50 ※B PE02-10-404	4.2		ゴールドEN ECO 7 0W-20/ SN 0W-20
2500	スカイアクティブG	H25.10~H29.02	KE5AW-FW	PYVPS	PX-7	68Φ	P50 ※B FS50-21-249	4.3	4.5	ゴールドEN ECO S/M SN 0W-20
	スカイアクティブG	H29.02~H29.08	KF5P	PYVPS	PX-7	68Φ	P50 ※B FS50-21-249	4.3	4.5	SN 0W-20
	スカイアクティブG	H29.08~H30.03	KF5P	PYVPS	PX-7	68Φ	P50 ※B PE02-10-404	4.3	4.5	ゴールドEN ECO S/M SN 0W-20
	スカイアクティブG	H30.03~H30.11	KF5P	PYRPS	PX-7	68Φ	P50 ※B PE02-10-404	4.3	4.5	ゴールドEN ECO S/M SN 0W-20
	スカイアクティブG	H30.11~R04.11	KF5P	PYRPS	PX-7	68Φ	P50 ※B PE02-10-404	4.3	4.5	ゴールドEN ECO S/M SN 0W-20
	スカイアクティブG	R04.11~	KF5P	PYRPS	PX-7	68Φ	P50 ※B PE02-10-404	4.5		ゴールドEN ECO 7 0W-20/ SN 0W-20

CX-7 [CX-7]

2300	TB	H21.07~H23.12	ER3P 車台 No.107703~	L3VDT	⊕PX-2	74Φ	31	5.3	5.7	5W-20
------	----	---------------	--------------------	-------	-------	-----	----	-----	-----	-------

CX-8 [CX-8]

2500	スカイアクティブG	H30.11~R01.11	KG5P	PYVPS	PX-7	68Φ	P50 ※B PE02-10-404	4.3	4.5	ゴールドEN ECO S/M SN 0W-20
	スカイアクティブG	R01.11~R04.12	KG5P	PYVPS	PX-7	68Φ	P50 ※B PE02-10-404	4.3	4.5	ゴールドEN ECO S/M SN 0W-20
	スカイアクティブG	R04.12~	KG5P	PYVPS	PX-7	68Φ	P50 ※B PE02-10-404	4.5		ゴールドEN ECO 7 0W-20/ SN 0W-20

⊕ 車台No.によりフィルターが変更になる場合があります。現車ご確認の上、作業を行ってください。

※印は未開発商品です。

△カップレンチは適合しない場合もございます。

△プラグ・パッキンはPIAA 品番です。

TB: ターボ DTB: ディーゼルトーボ SC: スーパーチャージャー HV: ハイブリッド
HV TB: ハイブリッドターボ PHEV, PHV: プラグインハイブリッド eHEV: 2 モーターハイブリッド

トヨタ/レクサス車種
TOYOTA / LEXUS

日産車用
NISSAN

ホンダ車用
HONDA

三菱車用
MITSUBISHI

マツダ車用
MAZDA

スバル車用
SUBARU

ダイハツ車用
DAIHATSU

スズキ車用
SUZUKI

イズス車用
ISUZU

日野車用
HINO

マツダ For MAZDA

平成・令和 (JP YR) 21 22 23 24 25 26 27 28 29 30 31-R1 R2 R3 R4 R5 R6
西暦 (YR) 09 10 11 12 13 14 15 16 17 18 19 20 21 22 23 24

⚠ オイル量およびオイル粘度の記載内容は目安ですので、あくまでも参考としてご利用ください。また、車両の取扱い説明書や整備マニュアルなどであわせてご確認ください。なお、車両仕様(年式・型式等)や作業状況によりオイル量は異なる場合があります。

排気量	備考	年 式	車両型式	エンジン型式	オイル フィルター	レンチ	パッキン(P) プラグ(B)	オイル量(ℓ)		オイル粘度
								OIL(ℓ)		
								オイル交換のみ	オイルフィルター +オイル交換	
CC		YEAR	MODEL No.	ENGINE	OIL FILTER	WRENCH	OIL PACKING PLUG	OIL	+ FILTER	VISCOSITY

CX-30 [CX-30]

2000		SKYACTIV-G2.0	R01.10~R04.08	DMEP	PEVPS	PX-7	68Φ	P50 ※B PE02-10-404	4.0	4.2	ゴールドEN ECO SNV SN OW-20
	HV	SKYACTIV-G2.0	R04.08~R05.10	DMEJ3P	PEVPS	PX-7	68Φ	P50 ※B PE02-10-404	4.2		ゴールドEN ECO7 OW-20/ OW-20
	HV	e-SKYACTIV-G	R05.10~	DMEJ3R	PEVPS	PX-7	68Φ	P50 ※B PE02-10-404	4.2		ゴールドEN ECO7 OW-20/ SN OW-20

スクラム [SCRUM]

660		トラック	H14.05~H25.09	DG63T	K6A	PX-8	65Φ	31	2.8	3.0	5W-30
		トラック	H25.09~H27.10	DG16T	R06A	PX-8	65Φ	P50 ※B 1A01-10-4J4	2.8	3.0	5W-30
		トラック	H27.10~H29.11	DG16T	R06A	PX-10	65Φ	P50 ※B 1A01-10-4J4	2.8	3.0	5W-30
		トラック	H29.11~R04.04	DG16T	R06A	PX-10	65Φ	P50 ※B 1A01-10-4J4	2.7	2.8	ゴールドEN SNV SN 5W-30
		トラック	R04.04~R06.03	DG16T	R06A	PX-10	65Φ	P50 ※B 1A01-10-4J4	2.7	2.8	エクスターF SN OW-16+/ SN OW-16
			H17.09~H25.04	DG64V-W	K6A	PX-8	65Φ	31	2.8	3.0	5W-30
			H25.04~H27.03	DG64V	K6A	PX-8	65Φ	P50 ※B 1A01-10-4J4	2.8	3.0	5W-30
			H27.03~R01.07	DG17V	R06A	PX-10	65Φ	P50 ※B 1A01-10-4J4	2.7	2.8	SN 5W-30
			R01.07~R04.04	DG17V	R06A 型	PX-10	65Φ	P50 ※B 1A01-10-4J4	2.7	2.8	ゴールドEN SNV SN 5W-30
		バン	R04.04~R06.03	DG17V	R06A	PX-10	65Φ	P50 ※B 1A01-10-4J4	2.7	2.8	エクスターF SN OW-16+/ SN OW-16
		バン	R06.03~	DG17V	R06A	PX-10	65Φ	P50 ※B 1A01-10-4J4	2.7	2.8	エクスターF SN OW-16+/ SN OW-16
	TB		H17.09~H27.03	DG64W	K6A	PX-8	65Φ	31	2.8	3.0	5W-30
	TB		H27.03~R01.07	DG17W	R06A	PX-10	65Φ	P50 ※B 1A01-10-4J4	2.7	2.8	SN 5W-30
	TB		R01.07~R04.04	DG17W	R06A 型	PX-10	65Φ	P50 ※B 1A01-10-4J4	2.7	2.8	ゴールドEN SNV SN 5W-30
	TB	ワゴン	R04.04~R06.03	DG17W	R06A	PX-10	65Φ	P50 ※B 1A01-10-4J4	2.7	2.8	モーターOIL(ゴールド) SN 5W-30/ SN 5W-30
	TB	ワゴン	R06.03~	DG17W	R06A	PX-10	65Φ	P50 ※B 1A01-10-4J4	2.7	2.8	モーターOIL(ゴールド) SP 5W-30/ SP 5W-30

デミオ [Demio]

1300			H19.07~H26.12	DE3AS-FS	ZJVE	PX-7	68Φ	50	3.7	3.9	OW-20/ SN OW-20
			H19.07~H26.09	DE3AS-FS	ZJVE(M)	PX-7	68Φ	50	3.7	3.9	OW-20/ SN OW-20
		スカイアクティブG	H23.06~H26.09	DEJFS	P3VPS	PX-7	68Φ	P50 ※B F550-21-249	3.5	3.8	OW-20/ SN OW-20
		スカイアクティブG	H26.09~H30.08	DJ3AS-FS	P3VPS	PX-7	68Φ	P50 ※B F550-21-249	3.5	3.8	ゴールドEN ECO SNV SN OW-20
1500			H19.07~H27.10	DE5FS	ZYVE	PX-7	68Φ	50	3.7	3.9	OW-20/ SN OW-20
		スカイアクティブG	H27.10~H30.08	DJLFS	P5VPS	PX-7	68Φ	P50 ※B F550-21-249	3.9	4.2	ゴールドEN ECO SNV SN OW-20
		スカイアクティブG	H30.08~R01.09	DJLFS-DJLAS	P5VPS	PX-7	68Φ	P50 ※B F550-21-249	3.9	4.2	ゴールドEN ECO SNV SN OW-20

※印は未開発商品です。

△カップレンチは適合しない場合もございます。
△プラグ・パッキンはPIAA 品番です。

TB: ターボ DTB: ディーゼルトーボ SC: スーパーチャージャー HV: ハイブリッド
HV TB: ハイブリッドターボ PHEV, PHV: プラグインハイブリッド e: HEV: 2 モーターハイブリッド

トヨタ/LEXUS
日産車用
NISSAN
ホンダ車用
HONDA
三菱車用
MITSUBISHI
マツダ車用
MAZDA
スバル車用
SUBARU
ダイハツ車用
DAIHATSU
スズキ車用
SUZUKI
いすゞ車用
ISUZU
日野車用
HINO

△空欄は未確認車もありますのでご注意ください。

マツダ For MAZDA

平成・令和 (JPYR) 21 22 23 24 25 26 27 28 29 30 31-R1 R2 R3 R4 R5 R6
西暦 (YR) 09 10 11 12 13 14 15 16 17 18 19 20 21 22 23 24

⚠ オイル量およびオイル粘度の記載内容は目安ですので、あくまでも参考としてご利用ください。また、車両の取扱い説明書や整備マニュアルなどであわせてご確認ください。なお、車両仕様(年式・型式等)や作業状況によりオイル量は異なる場合があります。

排気量	備考	年 式	車 両 型 式	エンジン型式	オイル フィルター	レンチ	パッキン(P) プラグ(B)	オイル量 (ℓ)		オイル粘度
								OIL (ℓ)		
								オイル交換のみ	オイルフィルター +オイル交換	
CC		YEAR	MODEL No.	ENGINE	OIL FILTER	WRENCH	OIL PACKING PLUG	OIL	+ FILTER	VISCOSITY

ビアンテ [BIANTE]

2000		H22.12~H25.05	CCEAW 車台 No.200559 ~	LFVD	⊕PX-2	74Φ	31	3.9	4.3	OW-20/ SN OW-20
		H25.05~H30.02	CCEAW	LFVD	⊕PX-2	74Φ	P50 B31	3.9	4.3	OW-20/ SN OW-20
		H22.12~H25.05	CCEFW 車台 No.215536 ~	LFVD	⊕PX-2	74Φ	31	3.9	4.3	OW-20
	アイドリングストップ	H22.12~H25.05	CCEFW 車台 No.215536 ~	LFVDS	⊕PX-2	74Φ	31	3.9	4.3	OW-20
	スカイアクティブG	H25.05~H30.02	CCFFW	PEVPS	PX-7	68Φ	P50 ⊕B FS50-21-249	4.0	4.2	SN OW-20
2300		H22.12~H25.05	CC3FW 車台 No.200078 ~	L3VE	⊕PX-2	74Φ	31	3.9	4.3	OW-20

ファミリアバン [FAMILIA VAN]

1200		H19.01~H25.05	BVAY12	CR12DE	PX-4	65Φ	22	3.2	3.4	OW-20
1500		H20.12~H29.02	BVY12	HR15DE	PX-5	65Φ	22	2.8	3.0	OW-20
		H29.02~H30.06	BVY12	HR15DE	PX-5	65Φ	⊕P 1M00-10-403 ⊕B 1M02-10-404	2.8	3.0	ゴールド ECO/ SN OW-20
		H30.06~R04.03	NCP160・165M	1NZFE	PX-1	65Φ	⊕P 1M03-X9-562 ⊕B 1M00-10-305	3.4	3.7	ゴールド ECO SN OW-20/ SN OW-20
		R04.03~	NCP160・165M	1NZFE	PX-1	65Φ	⊕P 1M03-X9-562 ⊕B 1M00-10-305	3.4	3.7	ゴールド ECO 7 OW-20/ SN 5W-30
	HV	R04.03~	NHP160M	1NZFXE	PX-1	65Φ	⊕P 1M03-X9-562 ⊕B 1M00-10-305	3.4	3.7	SP OW-16
1600		H20.12~H29.02	BVZNY12	HR16DE	PX-5	65Φ	22	2.8	3.0	5W-30
	4WD	H29.02~H30.06	BVZNY12	HR16DE	PX-5	65Φ	⊕P 1M00-10-403 ⊕B 1M02-10-404	2.8	3.0	ゴールド ECO/ SN 5W-30
1800		H19.01~H29.02	BVJY12	MR18DE	PX-5	65Φ	22	3.7	3.9	OW-20

フレア・カスタム [FLAIR・CUSTOM]

660	HV 含	H24.10~H27.09	MJ34・44S	RO6A	PX-8	65Φ	P50 ⊕B 1A01-10-4J4	2.6	2.8	SN OW-20
		H27.09~H29.03	MJ34S	RO6A	PX-10	65Φ	P50 ⊕B 1A01-10-4J4	2.4 ~	2.6 ~	ゴールド ECO SN/ SN OW-20
	HV	H27.09~H29.03	MJ44S	RO6A	PX-10	65Φ	P50 ⊕B 1A01-10-4J4	2.4	2.6	ゴールド ECO SN/ SN OW-20
	HV	H29.03~R02.01	MJ55S	RO6A	PX-10	65Φ	P50 ⊕B 1A01-10-4J4	2.4	2.6	エクスター-F/ SN OW-16
	HV	R02.01~	MJ95S	RO6D/WA04C	PX-10	65Φ	P50 ⊕B 1A01-10-4J4	2.2	2.4	エクスター-F/ SN OW-16
	TB	H24.10~H27.09	MJ34S	RO6A	PX-8	65Φ	P50 ⊕B 1A01-10-4J4	2.6	2.8	5W-30
	HV TB	H27.09~H29.03	MJ44S	RO6A	PX-10	65Φ	P50 ⊕B 1A01-10-4J4	2.6	2.8	5W-30
	HV TB	R04.03~	MJ55S	RO6A/WA05A	PX-10	65Φ	P50 ⊕B 1A01-10-4J4	2.4	2.6	ゴールドセンターボ 5W-30/ SP 5W-30

フレアワゴン・カスタム [FLAIR WAGON・CUSTOM]

660		H24.06~H25.04	MM21S	K6A	PX-8	65Φ	P50 ⊕B 1A01-10-4J4	2.7	2.9	OW-20	
		H25.04~H27.05	MM32S	RO6A	PX-8	65Φ	P50 ⊕B 1A01-10-4J4	2.6	2.8	SN OW-20	
	HV	H27.05~H30.02	MM42S	RO6A	PX-10	65Φ	P50 ⊕B 1A01-10-4J4	2.4	2.6	ゴールド ECO SN/ SN OW-20	
	HV	H30.02~H30.12	MM53S	RO6A	PX-10	65Φ	P50 ⊕B 1A01-10-4J4	2.4	2.6	エクスター-F/ SN OW-16	
	HV	H30.12~R05.12	MM53S	RO6A	PX-10	65Φ	P50 ⊕B 1A01-10-4J4	2.4	2.6	エクスター-F SN OW-16/ SN OW-16	
	HV	CVT	R05.12~	MM94S	RO6D/ WA04C(モーター)	PX-10	65Φ	P50 ⊕B 1A01-10-4J4	2.2	2.4	ゴールド ECO 7 OW-20/ SP OW-16
	TB	H24.06~H25.04	MM21S	K6A	PX-8	65Φ	P50 ⊕B 1A01-10-4J4	2.7	2.9	5W-30	
	TB	H25.07~H27.05	MM32S	RO6A	PX-8	65Φ	P50 ⊕B 1A01-10-4J4	2.6	2.8	5W-30	

⊕ 車台No.によりフィルターが変更になる場合があります。現車ご確認の上、作業を行ってください。

※印は未開発商品です。

△カップレンチは適合しない場合もございます。

△プラグ・パッキンはPIAA 品番です。

TB: ターボ DTB: ディーゼルトーボ SC: スーパーチャージャー HV: ハイブリッド
HV TB: ハイブリッドターボ PHEV, PHV: プラグインハイブリッド eHEV: 2 モーターハイブリッド

トヨタ/レクサス車用 TOYOTA / LEXUS
日産車用 NISSAN
ホンダ車用 HONDA
三菱車用 MITSUBISHI
マツダ車用 MAZDA
スバル車用 SUBARU
ダイハツ車用 DAIHATSU
スズキ車用 SUZUKI
イズス車用 ISUZU
日野車用 HINO

マツダ For MAZDA

平成・令和 (JP YR) 21 22 23 24 25 26 27 28 29 30 31-R1 R2 R3 R4 R5 R6
西暦 (YR) 09 10 11 12 13 14 15 16 17 18 19 20 21 22 23 24

⚠ オイル量およびオイル粘度の記載内容は目安ですので、あくまでも参考としてご利用ください。また、車両の取扱い説明書や整備マニュアルなどであわせてご確認ください。なお、車両仕様(年式・型式等)や作業状況によりオイル量は異なる場合があります。

排気量	備考	年 式	車 両 型 式	エンジン型式	オイル フィルター	レンチ	パッキン(P) プラグ(B)	オイル量 (ℓ)		オイル粘度
								OIL (ℓ)		
								オイル交換のみ	オイルフィルター +オイル交換	
CC		YEAR	MODEL No.	ENGINE	OIL FILTER	WRENCH	OIL PACKING PLUG	OIL	+ FILTER	VISCOSITY

フレアワゴン・カスタム [FLAIR WAGON・CUSTOM]

660	HV TB		H27.08~H30.02	MM42S	R06A	PX-10	65Φ	P50 ※B 1A01-10-4J4	2.4	2.6	SN 5W-30
	HV TB		H30.02~H30.12	MM53S	R06A	PX-10	65Φ	P50 ※B 1A01-10-4J4	2.4	2.6	ゴールドEN SNV SN 5W-30
	HV TB		H30.12~R05.12	MM53S	R06A	PX-10	65Φ	P50 ※B 1A01-10-4J4	2.4	2.6	ゴールドEN SNV SN 5W-30
	HV TB		R05.12~	MM54S	R06A/ WA05A(モーター)	PX-10	65Φ	P50 ※B 1A01-10-4J4	2.4	2.6	ゴールドENターボ 5W-30/ SP 5W-30

フレアワゴンタフスタイル [FLAIR WAGON TOUGH STYLE]

660	HV		H30.12~R05.12	MM53S	R06A	PX-10	65Φ	P50 ※B 1A01-10-4J4	2.4	2.6	エクスターF SN 0W-16/ SN 0W-16
	HV TB		H30.12~R05.12	MM53S	R06A	PX-10	65Φ	P50 ※B 1A01-10-4J4	2.4	2.6	ゴールドEN SNV SN 5W-30

フレアクロスオーバー [FLAIR CROSSOVER]

660			H26.01~H27.05	MS31S	R06A	PX-8	65Φ	P50 ※B 1A01-10-4J4	2.6	2.8	ゴールドEN ECO SNV SN 0W-20
	HV		H27.05~H27.12	MS41S	R06A	PX-10	65Φ	P50 ※B 1A01-10-4J4	2.4	2.6	ゴールドEN ECO SNV SN 0W-20
	HV		H27.12~H30.11	MS41S	R06A	PX-10	65Φ	P50 ※B 1A01-10-4J4	2.4	2.6	ゴールドEN ECO SNV SN 0W-16
	HV		H30.11~R02.02	MS41S	R06A	PX-10	65Φ	P50 ※B 1A01-10-4J4	2.4	2.6	エクスターF SN 0W-16+/ SN 0W-20
	HV		R02.02~R04.05	MS92S	R06D/WA04C	PX-10	65Φ	P50 ※B 1A01-10-4J4	2.2	2.4	エクスターF SN 0W-16+/ SN 0W-20
	HV		R04.05~	MS92S	R06D/ WA04C(モーター)	PX-10	65Φ	P50 ※B 1A01-10-4J4	2.2	2.4	ゴールドEN ECO7 0W-20/ SN 0W-16
	TB		H26.01~H27.12	MS31S	R06A	PX-8	65Φ	P50 ※B 1A01-10-4J4	2.6	2.8	5W-30/ SN 5W-30
	HV TB		H27.12~H30.11	MS41S	R06A	PX-10	65Φ	P50 ※B 1A01-10-4J4	2.6	2.8	ゴールドEN ECO SNV SN 5W-30
	HV TB		H30.11~R02.02	MS41S	R06A	PX-10	65Φ	P50 ※B 1A01-10-4J4	2.6	2.8	エクスターF SN 0W-16+/ SN 0W-20
	HV TB		R02.02~	MS52S	R06A/WA05C	PX-10	65Φ	P50 ※B 1A01-10-4J4	2.4	2.6	ゴールドEN SNV 5W-30/ 5W-30

プレマシー [PREMACY]

2000			H19.09~H22.07	CREW	LFVE	⊕PX-2	74Φ	31	3.9	4.3	0W-20
			H22.09~H30.03	CWEFW 車台 No.111736 ~	LFVD	⊕PX-2	74Φ	31	3.9	4.3	0W-20
		アイドリングストップ	H22.09~H25.01	CWEFW 車台 No.111736 ~	LFVDS	⊕PX-2	74Φ	31	3.9	4.3	0W-20
		スカイアクティブ	H25.01~H28.09	CWFFW	PEVPS	PX-7	68Φ	P50 ※B FS50-21-249	4.0	4.2	SN 0W-20
		スカイアクティブ	H28.09~H30.03	CWFFW	PEVPS	PX-7	68Φ	P50 B31	3.9	4.3	SN 0W-20

ベリーサ [VERISA]

1500			H16.06~H27.10	DC5R-W	ZYVE	PX-7	68Φ	50	3.7	3.9	0W-20/ SN 0W-20
------	--	--	---------------	--------	------	------	-----	----	-----	-----	--------------------

ボンゴ [BONGO]

1500		トラック	R02.09~	S403-413F	2NRVE	PX-8	65Φ	※P 1H0D-X9-562 ※B 1H04-10-111	3.3	3.5	ゴールドEN ECO SN 0W-20
		バン	R02.09~	S403-413Z	2NRVE	PX-8	65Φ	※P 1H0D-X9-562 ※B 1H04-10-111	3.3	3.5	ゴールドEN ECO SN 0W-20
1800			H11.05~H22.08	SK82V-M-T-L	F8	PX-7	68Φ	50	3.6	3.9	10W-30
			H22.08~H28.02	SKP2V-M-T-L	L8	PX-7	68Φ	50	4.05	4.45	0W-20
			H28.02~R02.09	SLP2V-M-T-L	L8	PX-7	68Φ	P50 B31	4.05	4.45	5W-20

⊕ 車台No.によりフィルターが変更になる場合があります。現車で確認の上、作業を行ってください。

※印は未開発商品です。

△カップレンチは適合しない場合もございます。

△プラグ・パッキンはPIAA 品番です。

TB:ターボ DTB:ディーゼルトターボ SC:スーパーチャージャー HV:ハイブリッド
HV TB:ハイブリッドターボ PHEV,PHV:プラグインハイブリッド e:HEV:2モーターハイブリッド

トヨタ/レクス
TOYOTA / LEXUS
日産車用
NISSAN
ホンダ車用
HONDA
三菱車用
MITSUBISHI
マツダ車用
MAZDA
スバル車用
SUBARU
ダイハツ車用
DAIHATSU
スズキ車用
SUZUKI
いすゞ車用
ISUZU
日野車用
HINO

△空欄は未確認車もありますのでご注意ください。

マツダ For MAZDA

平成・令和 (JP YR) 21 22 23 24 25 26 27 28 29 30 31-R1 R2 R3 R4 R5 R6
西暦 (YR) 09 10 11 12 13 14 15 16 17 18 19 20 21 22 23 24

⚠ オイル量およびオイル粘度の記載内容は目安ですので、あくまでも参考としてご利用ください。また、車両の取扱い説明書や整備マニュアルなどであわせてご確認ください。
なお、車両仕様(年式・型式等)や作業状況によりオイル量は異なる場合があります。

排気量	備考	年 式	車 両 型 式	エンジン型式	オイル フィルター	レンチ	パッキン(P) プラグ(B)	オイル量 (ℓ)		オイル粘度
								OIL (ℓ)		
								オイル交換のみ	オイルフィルター +オイル交換	
CC		YEAR	MODEL No.	ENGINE	OIL FILTER	WRENCH	OIL PACKING PLUG	OIL	+ FILTER	VISCOSITY

ボンゴブローニィ [BONGO BRAWNY]

2000		H11.07~H22.08	SKE6V	FE	PX-7	68Φ	50	3.6	3.9	10W-30
------	--	---------------	-------	----	------	-----	----	-----	-----	--------

MAZDA2 [MAZDA2]

1500	SKYACTIV-G1.5	R01.09~R05.03	DJLFS	P5VPS	PX-7	68Φ	P50 ※B PE02-10-404	3.9	4.2	ゴールドEN ECO SN/ SN OW-20
	SKYACTIV-G1.5	R05.03~	DJLFS	P5VPS	PX-7	68Φ	P50 ※B PE02-10-404	4.2		ゴールドEN ECO 7 OW-20/ SN OW-20
	SKYACTIV-G1.5 i-ELOOP仕様車	R01.09~R05.03	DJLFS	P5VPR	PX-7	68Φ	P50 ※B PE02-10-404	3.9	4.2	ゴールドEN ECO SN/ SN OW-20
	SKYACTIV-G1.5 4WD	R01.09~R05.03	DJLAS	P5VPS	PX-7	68Φ	P50 ※B PE02-10-404	3.9	4.2	ゴールドEN ECO SN/ SN OW-20
	SKYACTIV-G1.5 4WD	R05.03~	DJLAS	P5VPS	PX-7	68Φ	P50 ※B PE02-10-404	4.2		ゴールドEN ECO 7 OW-20/ SN OW-20
	SKYACTIV-G1.5 i-ELOOP仕様車 4WD	R01.09~R05.03	DJLAS	P5VPR	PX-7	68Φ	P50 ※B PE02-10-404	3.9	4.2	ゴールドEN ECO SN/ SN OW-20

MAZDA3 FASTBACK [MAZDA3 FASTBACK]

1500	SKYACTIV-G1.5	R01.05~R02.03	BP5P	P5VPS	PX-7	68Φ	P50 ※B PE02-10-404	3.9	4.2	ゴールドEN ECO SN/ SN OW-20
	SKYACTIV-G1.5	R02.03~R04.09	BP5P	P5VPS	PX-7	68Φ	P50 ※B PE02-10-404	3.9	4.2	ゴールドEN ECO SN/ SN OW-20
	スカイアクティブG1.5	R04.09~R05.06	BP5P	P5VPS	PX-7	68Φ	P50 ※B PE02-10-404	4.2		ゴールドEN ECO 7 OW-20/ SN OW-20
	スカイアクティブG1.5 6EC-AT	R05.06~	BP5R	P5VPS	PX-7	68Φ	調査中	4.2		ゴールドEN ECO 7 OW-20/ SN OW-20
2000	SKYACTIV-G2.0	R01.05~R02.03	BPFP	PEVPS	PX-7	68Φ	P50 ※B PE02-10-404	4.0	4.2	ゴールドEN ECO SN/ SN OW-20
	SKYACTIV-G2.0	R02.03~R04.09	BPFP	PEVPS	PX-7	68Φ	P50 ※B PE02-10-404	4.0	4.2	ゴールドEN ECO SN/ SN OW-20
	HV e-SKYACTIV-G2.0	R04.09~R05.06	BPF3P	PEVPH	PX-7	68Φ	P50 ※B PE02-10-404	4.2		ゴールドEN ECO 7 OW-20/ SN OW-20
	HV e-SKYACTIV-G2.0	R05.06~	BPFJ3R	PEVPH	PX-7	68Φ	調査中	4.2		ゴールドEN ECO 7 OW-20/ SN OW-20

MAZDA3 SEDAN [MAZDA3 SEDAN]

1500	SKYACTIV-G1.5	R03.11~R04.09	BP5P	P5VPS	PX-7	68Φ	P50 ※B PE02-10-404	3.9	4.2	ゴールドEN ECO SN/ SN OW-20
	SKYACTIV-G1.5	R04.09~R05.06	BP5P	P5VPS	PX-7	68Φ	P50 ※B PE02-10-404	4.2		ゴールドEN ECO 7 OW-20/ SN OW-20
2000	SKYACTIV-G2.0	R01.05~R02.03	BPFP	PEVPS	PX-7	68Φ	P50 ※B PE02-10-404	4.0	4.2	ゴールドEN ECO SN/ SN OW-20
	SKYACTIV-G2.0	R02.03~R04.09	BPFP	PEVPS	PX-7	68Φ	P50 ※B PE02-10-404	4.0	4.2	ゴールドEN ECO SN/ SN OW-20
	HV SKYACTIV-G2.0	R04.09~R05.06	VPFJ3P	PEVPH	PX-7	68Φ	P50 ※B PE02-10-404	4.2		ゴールドEN ECO 7 OW-20/ SN OW-20
	HV e-SKYACTIV-G2.0	R05.06~	BPFJ3R	PEVPH	PX-7	68Φ	調査中	4.2		ゴールドEN ECO 7 OW-20/ SN OW-20

MAZDA6 SEDAN [MAZDA6 SEDAN]

2000	SKYACTIV-G2.0	R01.08~R06.04	GJEFP	PEVPR	PX-7	68Φ	P50 ※B PE02-10-404	4.0	4.2	ゴールドEN ECO SN/ SN OW-20
2500	SKYACTIV-G2.5	R01.08~R06.04	GJ5FP	PYRPR	PX-7	68Φ	P50 ※B PE02-10-404	4.3	4.5	ゴールドEN ECO SN/ SN OW-20

MAZDA6 WAGON [MAZDA6 WAGON]

2000	SKYACTIV-G2.0	R01.08~R06.04	GJEFW	PEVPR	PX-7	68Φ	P50 ※B PE02-10-404	4.0	4.2	ゴールドEN ECO SN/ SN OW-20
2500	SKYACTIV-G2.5	R01.08~R06.04	GJ5FW	PYRPR	PX-7	68Φ	P50 ※B PE02-10-404	4.3	4.5	ゴールドEN ECO SN/ SN OW-20

※印は未開発商品です。

△カップレンチは適合しない場合もございます。
△プラグ・パッキンはPIAA品番です。

TB:ターボ DTB:ディーゼルトターボ SC:スーパーチャージャー HV:ハイブリッド
HV TB:ハイブリッドターボ PHEV,PHV:プラグインハイブリッド eHEV:2 モーターハイブリッド

トヨタ/レクサス車用 TOYOTA / LEXUS
日産車用 NISSAN
ホンダ車用 HONDA
三菱車用 MITSUBISHI
マツダ車用 MAZDA
スバル車用 SUBARU
ダイハツ車用 DAIHATSU
スズキ車用 SUZUKI
イズス車用 ISUZU
日野車用 HINO

スバル For SUBARU

平成・令和 (JPYR) 21 22 23 24 25 26 27 28 29 30 31-R1 R2 R3 R4 R5 R6
西暦 (YR) 09 10 11 12 13 14 15 16 17 18 19 20 21 22 23 24

⚠ オイル量およびオイル粘度の記載内容は目安ですので、あくまでも参考としてご利用ください。また、車両の取扱い説明書や整備マニュアルなどであわせてご確認ください。
なお、車両仕様(年式・型式等)や作業状況によりオイル量は異なる場合があります。

排気量	備考	年 式	車 両 型 式	エンジン型式	オイル フィルター	レンチ	パッキン(P) プラグ(B)	オイル量 (ℓ)		オイル粘度
								OIL (ℓ)		
								オイル交換のみ	オイルフィルター +オイル交換	
CC		YEAR	MODEL No.	ENGINE	OIL FILTER	WRENCH	OIL PACKING PLUG	OIL	+ FILTER	VISCOSITY

R1 [R1]

660		H17.11~H22.03	RJ1-2	EN07	PX-7	68Φ	61	2.4	2.6	0W-20
	SC	H17.11~H22.03	RJ1-2	EN07	PX-7	68Φ	61	2.4	2.6	0W-20

R2 [R2]

660		SOHC	H17.11~H22.03	RC1-2	EN07	PX-7	68Φ	61	2.4	2.6	0W-20
			H17.11~H22.03	RC1-2	EN07	PX-7	68Φ	61	2.4	2.6	0W-20
	SC		H17.11~H22.03	RC1-2	EN07	PX-7	68Φ	61	2.4	2.6	0W-20

インプレッサ [IMPREZA]

1500			H19.06~H23.12	GH2-3	EL15	PX-7	68Φ	60	4.0	4.2	0W-20
2000			H19.06~H23.12	GH6-7	EJ20	PX-7	68Φ	60	4.0	4.2	0W-20
			R05.03~	GU6-7	FB20	PX-7	68Φ	P61 ※B 32195-AA021	4.2	4.4	モーターオイルECO 0W-16/ SP 0W-20
		TB	H19.06~H23.12	GH8	EJ20	PX-7	68Φ	60	4.0	4.2~	5W-30
		TB	H19.10~H26.08	GRB-GVB	EJ20	PX-7	68Φ	60	4.0	4.3	5W-30
	HV	e-BOXER	R05.03~	GUD-E	FB20	PX-7	68Φ	P61 ※B 32195-AA021	4.0	4.2	モーターオイルECO 0W-20 SP/ SP 0W-20
2500	TB		H21.02~H26.08	GRF-GVF	EJ25	PX-7	68Φ	60	4.0	4.3	5W-30

インプレッサ アネシス [IMPREZA ANESIS]

1500			H20.10~H23.12	GE2-3	EL15	PX-7	68Φ	60	4.0	4.2	0W-20
2000			H20.10~H23.12	GE6-7	EJ20	PX-7	68Φ	60	4.0	4.2	0W-20

インプレッサ XV [IMPREZA XV]

1500			H22.07~H24.10	GH2-3	EL15	PX-7	68Φ	60	4.0	4.2	0W-20
2000			H22.07~H24.10	GH6-7	EJ20	PX-7	68Φ	60	4.0	4.2	0W-20

インプレッサ G4・スポーツ [IMPREZA G4・SPORT]

* H26.11~ P61/※ B80701-6250

1600			H23.12~H25.11	GJ-GP2-3	FB16	PX-7	68Φ	P61 ※B 80701-6210	4.8	5.0	0W-20
			H25.11~H28.11	GJ-GP2-3	FB16	PX-7	68Φ	* P61 ※B 80701-6210	4.6	4.8	ECO 0W-20/ SN 0W-20
			H28.11~H29.10	GK-GT2-3	FB16	PX-7	68Φ	61	4.2	4.4	ECO 0W-20/ SN 0W-20
		Eye Sight	H29.10~H30.11	GK-GT2-3	FB16	PX-7	68Φ	P61 ※B 32195-AA020	4.2	4.4	ECO 0W-20/ SN 0W-20
		Eye Sight	H30.11~R02.10	GK-GT2-3	FB16	PX-7	68Φ	P61 ※B 32195-AA020	4.2	4.4	ECO 0W-20/ SN 0W-20
2000			H23.12~H25.11	GJ-GP6-7	FB20	PX-7	68Φ	P61 ※B 80701-6210	4.8	5.0	0W-20
			H25.11~H28.10	GJ-GP6-7	FB20	PX-7	68Φ	* P61 ※B 80701-6210	4.6	4.8	ECO 0W-20/ SN 0W-20
			H28.10~H29.10	GK-GT6-7	FB20	PX-7	68Φ	61	4.2	4.4	ECO 0W-20/ SN 0W-20
		Eye Sight	H29.10~H30.11	GK-GT6-7	FB20	PX-7	68Φ	P61 ※B 32195-AA020	4.2	4.4	ECO 0W-20/ SN 0W-20
		Eye Sight	H30.11~R01.11	GK-GT6-7	FB20	PX-7	68Φ	P61 ※B 32195-AA020	4.2	4.4	ECO 0W-20/ SN 0W-20
		Eye Sight	R01.11~R05.03	GK-GT6-7	FB20	PX-7	68Φ	P61 ※B 32195-AA020	4.2	4.4	ECO 0W-20/ SN 0W-20
	HV	4WD	H27.07~H28.10	GPE	FB20	PX-7	68Φ	P61 ※B 80701-6210	4.6	4.8	ECO 0W-20/ SN 0W-20
	HV	AWD e-BOXER	R02.10~R05.03	GTE	FB20	PX-7	68Φ	P61 ※B 32195-AA020	4.0	4.2	ECO 0W-20/ SN 0W-20

※印は未開発商品です。

△カップレンチは適合しない場合もございます。
△プラグ・パッキンはPIAA品番です。

TB: ターボ DTB: ディーゼルトーボ SC: スーパーチャージャー HV: ハイブリッド
HV TB: ハイブリッドターボ PHEV, PHV: プラグインハイブリッド eHEV: 2 モーターハイブリッド

トヨタ/レクサス車用 TOYOTA / LEXUS
日産車用 NISSAN
ホンダ車用 HONDA
三菱車用 MITSUBISHI
マツダ車用 MAZDA
スバル車用 SUBARU
ダイハツ車用 DAIHATSU
スズキ車用 SUZUKI
イズス車用 ISUZU
日野車用 HINO

スバル For SUBARU

平成・令和 (JP・YR) 21 22 23 24 25 26 27 28 29 30 31・R1 R2 R3 R4 R5 R6
西暦 (YR) 09 10 11 12 13 14 15 16 17 18 19 20 21 22 23 24

⚠ オイル量およびオイル粘度の記載内容は目安ですので、あくまでも参考としてご利用ください。また、車両の取扱い説明書や整備マニュアルなどであわせてご確認ください。なお、車両仕様(年式・型式等)や作業状況によりオイル量は異なる場合があります。

排気量	備考	年 式	車両型式	エンジン型式	オイル フィルター	レンチ	パッキン(P) プラグ(B)	オイル量(ℓ)		オイル粘度
								OIL(ℓ)		
								オイル交換のみ	オイルフィルター +オイル交換	
CC		YEAR	MODEL No.	ENGINE	OIL FILTER	WRENCH	OIL PACKING PLUG	OIL	+ FILTER	VISCOSITY

エクシーガ・クロスオーバー7 [EXIGA・CROSSOVER7]

*2.0ℓは 0W-20

2000		H20.06~H25.08	YA4-5	EJ20	PX-7	68Φ	60	4.0	4.2	*5W-30
	TB	H20.06~H30.03	YA5	EJ20	PX-7	68Φ	60	4.0	4.2	ECO 5W-30/ SN 5W-30
2500		H21.02~H24.07	YA9	EJ25	PX-7	68Φ	60	4.0	4.2	5W-30
		H24.07~H29.04	YAM	FB25	PX-7	68Φ	P61 ※B 80701-6210	4.6	4.8	ECO 0W-20/ SN 0W-20
		H29.04~H30.03	YAM	FB25	PX-7	68Φ	61	4.6	4.8	ECO 0W-20/ SN 0W-20

XV [XV]

1600		Eye Sight AWD	H29.05~H30.10	GT3	FB16	PX-7	68Φ	61	4.2	4.4	ECO 0W-20/ SN 0W-20
		Eye Sight AWD	H30.10~R02.10	GT3	FB16	PX-7	68Φ	P61 ※B 32195-AA020	4.2	4.4	ECO 0W-20/ SN 0W-20
		Eye Sight AWD	H30.10~R04.12	GT3	FB16	PX-7	68Φ	P61 ※B 32195-AA020	4.2	4.4	ECO 0W-20/ SN 0W-20
2000		AWD	H24.10~H29.05	GP7	FB20	PX-7	68Φ	P61 ※B 80701-6210	4.6	4.8	ECO 0W-20/ SN 0W-20
		AWD	H29.05~H30.10	GT7	FB20	PX-7	68Φ	61	4.2	4.4	ECO 0W-20/ SN 0W-20
		AWD	H30.10~R02.10	GT7	FB20	PX-7	68Φ	P61 ※B 32195-AA020	4.2	4.4	ECO 0W-20/ SN 0W-20
	HV	AWD	H25.06~H29.05	GPE	FB20	PX-7	68Φ	P61 ※B 80701-6210	4.6	4.8	ECO 0W-20/ SN 0W-20
	HV	AWD	H30.10~R01.11	GTE	FB20	PX-7	68Φ	P61 ※B 32195-AA020	4.6	4.8	ECO 0W-20/ SN 0W-20
	HV	Eye Sight	R01.11~R02.10	GTE	FB20	PX-7	68Φ	P61 ※B 32195-AA020	4.6	4.8	ECO 0W-20/ SN 0W-20
	HV	AWD e-BOXER	R02.10~R04.12	GTE	FB20	PX-7	68Φ	P61 ※B 32195-AA020	4.0	4.2	MOTOR OIL ECO 0W-20/ SN 0W-20

クロストレック [CROSSTREK]

2000	HV	e-BOXER	R05.01~	GUD-E	FB20	PX-7	68Φ	P61 ※B 32195-AA021	4.0	4.2	MOTOR OIL ECO 0W-20 SP
------	----	---------	---------	-------	------	------	-----	-----------------------	-----	-----	---------------------------

サンバー・サンバーディアス [SAMBAR・SAMBAR DIAS]

660	SC含		H11.01~H24.04	TV-TT-TW1-2	EN07	PX-7	68Φ	61	2.4~	2.6~	5W-30 H1710~ 0W-20
-----	-----	--	---------------	-------------	------	------	-----	----	------	------	-----------------------

サンバーバン・トラック [SAMBAR VAN・TRUCK]

660			H24.04~H26.09	S201-211H-J	KFVE	PX-8	65Φ	12	3.2	3.4	5W-30
			H26.09~H30.06	S500-510J	KFVE	PX-8	65Φ	12	3.2	3.4	SN 5W-30
			H30.06~R04.01	S500-510J	KFVE	PX-8	65Φ	12	3.2	3.4	ECO 5W-30/ SN 5W-30
			R04.01~	S500-510J	KF	PX-8	65Φ	12	3.15	3.35	MOTOR OIL ECO 5W-30/ SN 5W-30
			H24.04~R01.11	S321-331B-Q	KFVE	PX-8	65Φ	12	3.2	3.4	5W-30
			R01.11~R04.01	S321-331B-Q	KFVE	PX-8	65Φ	12	3.2	3.4	ECO 5W-30/ SN 5W-30
			R04.01~	S700-710B	KF	PX-8	65Φ	12	3.15	3.35	MOTOR OIL ECO 5W-30/ SN 5W-30
	TB		H24.04~H29.12	S321-331B	KFDET	PX-8	65Φ	12	3.2	3.4	5W-30
	TB		H29.12~R01.11	S321-331B	KFDET	PX-8	65Φ	12	3.2	3.4	アミンクスEXTRA 5W-30/ SN 5W-30
	TB		R01.11~R04.01	S321-331B	KFDET	PX-8	65Φ	12	3.2	3.4	ECO 5W-30/ SN 5W-30
	TB		R04.01~	S700-710B	KF	PX-8	65Φ	12	3.15	3.35	MOTOR OIL ECO 5W-30/ SN 5W-30

※印は未開発商品です。

△カップレンチは適合しない場合もございます。
△プラグ・パッキンはPIAA 品番です。

TB:ターボ DTB:ディーゼルトーボ SC:スーパーチャージャー HV:ハイブリッド
HV TB:ハイブリッドターボ PHEV,PHV:プラグインハイブリッド e:HEV:2モーターハイブリッド

トヨタ/レクサス
日産車用
NISSAN
ホンダ車用
HONDA
三菱車用
MITSUBISHI
マツダ車用
MAZDA
スバル車用
SUBARU
ダイハツ車用
DAIHATSU
スズキ車用
SUZUKI
いすゞ車用
ISUZU
日野車用
HINO

スバル For SUBARU

平成・令和 (JPYR) 21 22 23 24 25 26 27 28 29 30 31-R1 R2 R3 R4 R5 R6
西暦 (YR) 09 10 11 12 13 14 15 16 17 18 19 20 21 22 23 24

⚠ オイル量およびオイル粘度の記載内容は目安ですので、あくまでも参考としてご利用ください。また、車両の取扱い説明書や整備マニュアルなどであわせてご確認ください。
なお、車両仕様(年式・型式等)や作業状況によりオイル量は異なる場合があります。

排気量	備考	年 式	車 両 型 式	エンジン型式	オイル フィルター	レンチ	パッキン(P) プラグ(B)	オイル量 (ℓ)		オイル粘度
								OIL (ℓ)		
								オイル交換のみ	オイルフィルター +オイル交換	
CC		YEAR	MODEL No.	ENGINE	OIL FILTER	WRENCH	OIL PACKING PLUG	OIL	+ FILTER	VISCOSITY

シフォン・カスタム [CHIFFON・CUSTOM]

660		H28.12~R01.07	LA600-610F	KFVE	PX-8	65Φ	12	2.7	2.9	SN 0W-20
		R01.07~	LA650-660F	KFVE	PX-8	65Φ	12	3.05	3.25	MOTOR OIL SN 0W-20/ SN 0W-20
	TB	H28.12~R01.07	LA600-610F	KFVET	PX-8	65Φ	12	2.7	2.9	SN 5W-30
	TB	R01.07~	LA650-660F	KFVET	PX-8	65Φ	12	3.05	3.25	MOTOR OIL SN 0W-20/ SN 0W-20

ジャスティ・カスタム [JUSTY・CUSTOM]

1000		H28.11~H30.11	M900-910F	1KRFE	PX-9 ⓐ	65Φ	12	2.9	3.1	SN 0W-20
		H30.11~R02.09	M900-910F	1KRFE	PX-9 ⓐ	65Φ	12	2.9	3.1	MOTOR OIL SN 0W-20/ SN 0W-20
		R02.09~R04.11	M900-910F	1KRFE	PX-9 ⓐ	65Φ	12	2.9	3.1	MOTOR OIL SN 0W-20/ SN 0W-20
		R04.11~	M900-910F	1KRFE	PX-8	65Φ	12	2.9	3.1	モーターオイル SN 0W-20/ SN 0W-20
	TB	H28.11~H30.11	M900F	1KRVET	PX-9 ⓐ	65Φ	12	2.9	3.1	SN 0W-20
	TB	H30.11~R02.09	M900F	1KRVET	PX-9 ⓐ	65Φ	12	2.9	3.1	MOTOR OIL SN 0W-20/ SN 0W-20

ステラ・カスタム [STELLA・CUSTOM]

660		H18.06~H23.05	RN1-2	EN07	PX-7	68Φ	61	2.4	2.6	0W-20
	SC	H18.06~H23.08	RN1-2	EN07	PX-7	68Φ	61	2.4	2.6	5W-30
		H23.05~H26.12	LA100-110F	KFVE	PX-8	65Φ	12	2.7	2.9	0W-20/ 5W-30
		H26.12~	LA150-160F	KFVE	PX-8	65Φ	12	2.7	2.9	SN 0W-20
	TB	H23.08~H26.12	LA100-110F	KFDET	PX-8	65Φ	12	2.7	2.9	5W-30
	TB	H26.12~R03.09	LA150-160F	KFVET	PX-8	65Φ	12	2.7	2.9	SN 5W-30

WRX S4 [WRX S4]

2000	TB	4WD	H26.08~H28.05	VAG	FA20	PX-7	68Φ	61	4.9	5.1	ECO 5W-30
	TB	4WD	H29.08~H30.09	VAG	FA20	PX-7	68Φ	61	4.9	5.1	ECO 5W-30/ SN 5W-30
	TB	4WD	H30.09~R01.06	VAG	FA20	PX-7	68Φ	61	4.9	5.1	ECO 5W-30/ SN 5W-30
	TB	4WD	R01.06~R02.08	VAG	FA20	PX-7	68Φ	61	4.9	5.1	ECO 5W-30/ SN 5W-30
	TB	Eye Sight 4WD	R02.08~R03.11	VAG	FA20	PX-7	68Φ	61	4.9	5.1	ECO 5W-30/ SN 5W-30
	TB	STI Sport# Eye Sight 4WD	R02.08~R03.11	VAG	FA20	PX-7	68Φ	61	4.9	5.1	ECO 5W-30/ SN 5W-30
2400	TB	4WD	R03.11~	VBH	FA24	PX-7	68Φ	P61 ※B 32195-AA021	4.3	4.5	モーターオイル ECO 0W-20/ SP 0W-20

WRX STI [WRX STI]

2000	TB	4WD	H26.08~H28.05	VAB	EJ20	PX-7	68Φ	60	4.0	4.3	ECO 5W-30
	TB	4WD	H28.05~H30.06	VAB	EJ20	PX-7	68Φ	60	4.0	4.3	ECO 5W-30/ SN 5W-30
	TB	4WD	H30.06~R01.11	VAB	EJ20	PX-7	68Φ	60	4.0	4.3	ECO 5W-30/ SN 5W-30
	TB	4WD	R01.11~	VAB	EJ20	PX-7	68Φ	60	4.0	4.3	ECO 5W-30/ SN 5W-30

ディアスワゴン [DIAS WAGON]

660	TB		H21.09~H29.12	S321-331N	KFDET	PX-8	65Φ	12	3.0~	3.2~	5W-30
	TB		H29.12~R01.11	S321-331N	KFDET	PX-8	65Φ	12	3.2	3.4	プレミアムEXTRA 5W-30/ SN 5W-30
	TB		R01.11~R02.03	S321-331N	KFDET	PX-8	65Φ	12	3.2	3.4	ECO 5W-30/ SN 5W-30

ⓐ トヨタ車の最初のページにある「ペーパー式オイルフィルターの交換作業でのご注意」を必ずご覧ください。

ⓑ B10 (同梱) 専用プラグにてケース内のオイルを抜いてから作業を行ってください。(現車確認)

△カップレンチは適合しない場合もございます。△プラグ・パッキンはPIAA品番です。

TB: ターボ DTB: ディーゼルトーボ SC: スーパーチャージャー HV: ハイブリッド
HV TB: ハイブリッドターボ PHEV, PHV: プラグインハイブリッド eHEV: 2 モーターハイブリッド

ⓐ印はペーパー式です。

※印は未開発商品です。

トヨタ/レクサス車
TOYOTA / LEXUS

日産車用
NISSAN

ホンダ車用
HONDA

三菱車用
MITSUBISHI

マツダ車用
MAZDA

スバル車用
SUBARU

ダイハツ車用
DAIHATSU

スズキ車用
SUZUKI

いすゞ車用
ISUZU

日野車用
HINO

スバル For SUBARU

平成・令和 (JP YR) 21 22 23 24 25 26 27 28 29 30 31-R1 R2 R3 R4 R5 R6
西暦 (YR) 09 10 11 12 13 14 15 16 17 18 19 20 21 22 23 24

⚠ オイル量およびオイル粘度の記載内容は目安ですので、あくまでも参考としてご利用ください。また、車両の取扱い説明書や整備マニュアルなどであわせてご確認ください。なお、車両仕様(年式・型式等)や作業状況によりオイル量は異なる場合があります。

排気量	備考	年 式	車両型式	エンジン型式	オイル フィルター	レンチ	パッキン(P) プラグ(B)	オイル量 (ℓ)		オイル粘度
								オイル交換のみ	オイルフィルター +オイル交換	
CC		YEAR	MODEL No.	ENGINE	OIL FILTER	WRENCH	OIL PACKING PLUG	OIL	+ FILTER	VISCOSITY

デックス [DEX]

1300		H20.11~H23.10	M401-411F	K3VE	ⓈPX-9Ⓢ	65Φ	12	2.8	3.1	OW-20
------	--	---------------	-----------	------	--------	-----	----	-----	-----	-------

トレジア [TREZIA]

1300		H22.11~H26.05	NSP120X	1NRFE	ⓈPX-9Ⓢ	65Φ	12	3.2	3.4	OW-20
		H26.05~H28.04	NSP120X	1NRFKE	ⓈPX-9Ⓢ	65Φ	12	3.6	3.8	OW-16
1500		H22.11~H28.04	NCP120-125X	1NZFE	PX-1	65Φ	12	3.4	3.7	OW-20

フォレスター [FORESTER]

1800	TB	4WD	R02.10~R04.08	SK5	CB18	PX-7	68Φ	P61 ※B 32195-AA020	4.0	4.2	モーターオイル ECO 0W-16/ SN 0W-16
	TB	4WD STI Sport 含む	R04.08~	SK5	CB18	PX-7	68Φ	P61 ※B 32195-AA021	4.0	4.2	モーターオイル ECO 0W-16/ SN 0W-16
2000		4WD	H19.12~H22.10	SH5	EJ20	PX-7	68Φ	60	4.0	4.2	OW-20
		4WD	H22.10~H24.11	SHJ	FB20	PX-7	68Φ	61	5.0	5.2	OW-20
		4WD	H24.11~H26.11	SJ5	FB20	PX-7	68Φ	P61 ※B 80701-6210	4.6	4.8	SN OW-20
		4WD	H26.11~H27.11	SJ5	FB20	PX-7	68Φ	P61 ※B 80701-6250	4.6	4.8	ECO OW-20
		4WD	H27.11~H29.04	SJ5	FB20	PX-7	68Φ	P61 ※B 80701-6210	4.6	4.8	ECO 0W-20/ SN 0W-20
		4WD	H29.04~H30.07	SJ5	FB20	PX-7	68Φ	61	4.6	4.8	ECO 0W-20/ SN 0W-20
	TB	4WD	H19.12~H24.11	SH5	EJ20	PX-7	68Φ	60	4.0	4.2	5W-30
	TB	4WD	H24.11~H26.11	SJG	FA20	PX-7	68Φ	P61 ※B 80701-6210	4.9	5.1	SN 5W-30
	TB	4WD	H26.11~H27.11	SJG	FA20	PX-7	68Φ	P61 ※B 80701-6150	4.9	5.1	ECO 5W-30
	TB	4WD	H27.11~H30.07	SJG	FA20	PX-7	68Φ	61	4.9	5.1	ECO 5W-30/ SN 5W-30
	HV	4WD	H30.07~R01.07	SKE	FB20	PX-7	68Φ	P61 ※B 32195-AA020	4.0	4.2	ECO OW-20
	HV	4WD	R01.07~R04.08	SKE	FB20	PX-7	68Φ	P61 ※B 32195-AA020	4.0	4.2	ECO 0W-20/ SN 0W-20
HV	4WD e-BOXER	R04.08~	SKE	FB20	PX-7	68Φ	P61 ※B 32195-AA021	4.0	4.2	モーターオイル/ECO 0W-20 SP/ SP 0W-20	
2500	TB		H22.10~H24.11	SH9	EJ25	PX-7	68Φ	60	4.0	4.2	5W-30
		4WD	H30.07~R01.07	SK9	FB25	PX-7	68Φ	P61 ※B 32195-AA020	4.0	4.2	ECO OW-20
		4WD	R01.07~R02.10	SK9	FB25	PX-7	68Φ	P61 ※B 32195-AA020	4.0	4.2	ECO 0W-20/ SN 0W-20

プレオ・カスタム [PLEO・CUSTOM]

660		H13.10~H22.04	RV1-2	EN07	PX-7	68Φ	61	2.4	2.6	H1710~ 5W-30 OW-20
		H22.04~H23.07	L275-285B-F	KFVE	PX-8	65Φ	12	2.7	2.9	OW-20/ 5W-30
		H23.07~H30.03	L275-278B-275F	KFVE	PX-8	65Φ	12	2.7	2.9	OW-20/ 5W-30
		H23.07~H30.03	L285F	KFVE	PX-8	65Φ	12	2.7	2.9	OW-20/ 5W-30
	TB		H22.04~H23.07	L275-285F	KFDET	PX-8	65Φ	12	2.7	2.9

プレオプラス [PLEO PLUS]

*H26.07~H29.05 SN 0W-20

660		H24.12~H29.05	LA300-310F	KFVE	PX-8	65Φ	12	2.7	2.9	* 0W-20/ 5W-30
		H29.05~	LA350-360F	KFVE	PX-8	65Φ	12	2.7	2.9	アミンクス EXTRA OW-20/ SN 5W-30

Ⓢ トヨタ車の最初のページにある「ペーパー式オイルフィルターの交換作業でのご注意」を必ずご覧ください。

Ⓢ B10 (同梱) 専用プラグにてケース内のオイルを抜いてから作業を行ってください。(現車確認)

△ カップレンチは適合しない場合もございます。△ プラグ・パッキンは PIAA 品番です。

Ⓢ 印はペーパー式です。

※ 印は未開発商品です。

トヨタ/レクス
TOYOTA / LEXUS
日産車用
NISSAN
ホンダ車用
HONDA
三菱車用
MITSUBISHI
マツダ車用
MAZDA
スバル車用
SUBARU
ダイハツ車用
DAIHATSU
スズキ車用
SUZUKI
いすゞ車用
ISUZU
日野車用
HINO

スバル For SUBARU

平成・令和 (JPYR) 21 22 23 24 25 26 27 28 29 30 31-R1 R2 R3 R4 R5 R6
西暦 (YR) 09 10 11 12 13 14 15 16 17 18 19 20 21 22 23 24

⚠ オイル量およびオイル粘度の記載内容は目安ですので、あくまでも参考としてご利用ください。また、車両の取扱い説明書や整備マニュアルなどであわせてご確認ください。なお、車両仕様(年式・型式等)や作業状況によりオイル量は異なる場合があります。

排気量	備考	年 式	車 両 型 式	エンジン型式	オイル フィルター	レンチ	パッキン(P) プラグ(B)	オイル量 (ℓ)		オイル粘度
								OIL (ℓ)		
								オイル交換のみ	オイルフィルター +オイル交換	
CC		YEAR	MODEL No.	ENGINE	OIL FILTER	WRENCH	OIL PACKING PLUG	OIL	+ FILTER	VISCOSITY

ルクラ・カスタム [LUCRA CUSTOM]

660		H22.04~H23.07	L455-465F	KFVE	PX-8	65Φ	12	2.7	2.9	0W-20/ 5W-30
		H23.07~H27.06	L455-465F	KFVE	PX-8	65Φ	12	2.7	2.9	0W-20/ 5W-30
	TB	H22.04~H27.06	L455-465F	KFDET	PX-8	65Φ	12	2.7	2.9	5W-30

レヴォーグ [LEVORG]

1600	TB	4WD	H26.06~H29.08	VM4	FB16	PX-7	68Φ	61	4.9	5.1	ECO 0W-20
	TB	4WD	H29.08~H30.06	VM4	FB16	PX-7	68Φ	61	4.9	5.1	ECO 0W-20/ SN 0W-20
	TB	4WD	H30.06~R01.11	VM4	FB16	PX-7	68Φ	61	4.9	5.1	ECO 0W-20/ SN 0W-20
	TB	4WD	R01.11~R02.10	VM4	FB16	PX-7	68Φ	61	4.9	5.1	ECO 0W-20/ SN 0W-20
1800	TB	4WD	R02.10~R03.11	VN5	CB18	PX-7	68Φ	P61 ※B 32195-AA020	4.0	4.2	モーターオイル ECO 0W-16/ SN 0W-20
	TB	4WD	R03.11~	VN5	CB18	PX-7	68Φ	P61 ※B 32195-AA021	4.0	4.2	モーターオイル ECO 0W-16/ SN 0W-20
	TB	4WD	R04.11~	VN5	CB18	PX-7	68Φ	P61 ※B 32195-AA021	4.0	4.2	MOTOR OIL ECO 0W-16
	TB	レイバック	R05.11~	VN5	CB18	PX-7	68Φ	P61 ※B 32195-AA021	4.0	4.2	MOTOR OIL ECO 0W-16
2000	TB	4WD	H26.06~H29.08	VMG	FA20	PX-7	68Φ	61	4.9	5.1	ECO 5W-30
	TB	4WD	H29.08~H30.06	VMG	FA20	PX-7	68Φ	61	4.9	5.1	ECO 5W-30/ SN 5W-30
	TB	4WD	H30.06~R01.11	VMG	FA20	PX-7	68Φ	61	4.9	5.1	ECO 5W-30/ SN 5W-30
	TB	4WD	R01.11~R02.10	VMG	FA20	PX-7	68Φ	61	4.9	5.1	ECO 5W-30/ SN 5W-30
2400	TB	4WD STI Sport	R03.11~	VNH	FA24	PX-7	68Φ	P61 ※B 32195-AA021	4.0	4.2	MOTOR OIL ECO 0W-16/ SN 0W-20

レガシィ・B4・アウトバック [LEGACY・B4・OUTBACK]

1800	TB	4WD	R03.10~	BT5	CB18	PX-7	68Φ	P61 ※B 32195-AA021	4.0	4.2	MOTOR OIL ECO 0W-16/ SN 0W-20
2000			H15.05~H21.05	BP-BL5	EJ20	PX-7	68Φ	60	4.0	4.2~	201 H1705- 5W-30 0W-20
	TB		H15.05~H21.05	BP-BL5	EJ20	PX-7	68Φ	60	4.0	4.2~	5W-30
	TB		H24.05~H26.10	BRG-BMG	FA20	PX-7	68Φ	61	4.9	5.1	5W-30
2500		4WD	H15.10~H21.05	BP-BL9	EJ25	PX-7	68Φ	60	4.0	4.2	5W-30
		4WD	H21.05~H24.05	BM-BR9	EJ25	PX-7	68Φ	61	4.0	4.2	5W-30
		4WD	H24.05~H26.05	BMM-BRM	FB25	PX-7	68Φ	61	4.6	4.8	0W-20
		4WD	H26.10~H28.10	BS-BN9	FB25	PX-7	68Φ	P61 ※B 80701-6210	4.6	4.8	ECO 0W-20/ SN 0W-20
		4WD	H28.10~H30.10	BS-BN9	FB25	PX-7	68Φ	61	4.6	4.8	ECO 0W-20/ SN 0W-20
		4WD	H30.10~R01.11	BS-BN9	FB25	PX-7	68Φ	61	4.6	4.8	ECO 0W-20/ SN 0W-20
		4WD	R01.11~R03.10	BS9	FB25	PX-7	68Φ	61	4.6	4.8	ECO 0W-20/ SN 0W-20
		4WD	R01.11~R02.07	BN9	FB25	PX-7	68Φ	61	4.6	4.8	ECO 0W-20/ SN 0W-20
	TB		H20.05~H21.05	BPH	EJ25	PX-7	68Φ	60	4.0	4.2	5W-30
	TB	S402	H20.05~H21.05	BP-BL9改	EJ25	PX-7	68Φ	60	4.0	4.2	5W-30
TB		H21.05~H25.05	BM-BR9	EJ25	PX-7	68Φ	61	4.0	4.2~	5W-30	

※印は未開発商品です。

△カップレンチは適合しない場合もございます。
△プラグ・パッキンはPIAA品番です。

TB: ターボ DTB: ディーゼルトーボ SC: スーパーチャージャー HV: ハイブリッド
HV TB: ハイブリッドターボ PHEV, PHV: プラグインハイブリッド eHEV: 2 モーターハイブリッド

トヨタ/レクサス車用 TOYOTA / LEXUS
日産車用 NISSAN
ホンダ車用 HONDA
三菱車用 MITSUBISHI
マツダ車用 MAZDA
スバル車用 SUBARU
ダイハツ車用 DAIHATSU
スズキ車用 SUZUKI
イズス車用 ISUZU
日野車用 HINO

ダイハツ For DAIHATSU

平成・令和 (JP YR) 21 22 23 24 25 26 27 28 29 30 31-R1 R2 R3 R4 R5 R6
西暦 (YR) 09 10 11 12 13 14 15 16 17 18 19 20 21 22 23 24

⚠ オイル量およびオイル粘度の記載内容は目安ですので、あくまでも参考としてご利用ください。また、車両の取扱い説明書や整備マニュアルなどであわせてご確認ください。なお、車両仕様(年式・型式等)や作業状況によりオイル量は異なる場合があります。

排気量	備考	年 式	車両型式	エンジン型式	オイル フィルター	レンチ	パッキン(P) プラグ(B)	オイル量 (ℓ)		オイル粘度
								OIL (ℓ)		
								オイル交換のみ	オイルフィルター +オイル交換	
CC		YEAR	MODEL No.	ENGINE	OIL FILTER	WRENCH	OIL PACKING PLUG	OIL	+ FILTER	VISCOSITY

アトレー [ATRAI]

660	TB		R03.12~	S700V	KF	PX-8	65Φ	12	3.15	3.35	アミックスEXTRA 5W-30/ SN 5W-30
	TB	デッキバン	R03.12~	S700W	KF	PX-8	65Φ	12	3.15	3.35	アミックスEXTRA 5W-30/ SN 5W-30
	TB	4WD	R03.12~	S710V	KF	PX-8	65Φ	12	3.15	3.35	アミックスEXTRA 5W-30/ SN 5W-30
	TB	デッキバン 4WD	R03.12~	S710W	KF	PX-8	65Φ	12	3.15	3.35	アミックスEXTRA 5W-30/ SN 5W-30

アトレーワゴン [ATRAI WAGON]

660	TB		H19.09~H27.04	S321-331G	KFDET	PX-8	65Φ	12	3.0	3.2	5W-30
	TB	ワゴン	H27.04~H29.11	S321-331G	KFDET	PX-8	65Φ	12	3.2	3.4	5W-30
	TB	ワゴン	H29.11~R01.11	S321-331G	KFDET	PX-8	65Φ	12	3.2	3.4	アミックスEXTRA 5W-30/ SN 5W-30
	TB	ワゴン	R01.11~R03.12	S321-331G (改)	KFDET	PX-8	65Φ	12	3.2	3.4	アミックスEXTRA 5W-30/ SN 5W-30

アルティス [ALTIS]

2400			H18.01~H22.03	ACV40-45N	2AZFE	PX-1	65Φ	12	4.1	4.3	0W-20
------	--	--	---------------	-----------	-------	------	-----	----	-----	-----	-------

ウェイク [WAKE]

660			H26.11~H30.09	LA700-710S	KFVE	PX-8	65Φ	12	2.7	2.9	0W-20
			H30.09~R04.04	LA700-710S	KFVE	PX-8	65Φ	12	2.7	2.9	アミックスEXTRA 0W-20/ SN 0W-20
	TB		H26.11~H30.09	LA700-710S	KFVET	PX-8	65Φ	12	2.7	2.9	5W-30
	TB		H30.09~R04.04	LA700-710S	KFVET	PX-8	65Φ	12	2.7	2.9	アミックスEXTRA 5W-30/ SN 5W-30

エッセ [ESSE]

660			H17.12~H23.09	L235-245S	KFVE	PX-8	65Φ	12	2.6	2.8	0W-20/ 5W-30
-----	--	--	---------------	-----------	------	------	-----	----	-----	-----	-----------------

キャスト アクティバ・スタイル・スポーツ [CAST ACTIVA・STYLE・SPORT]

660			H27.09~H30.09	LA250-260S	KFVE	PX-8	65Φ	12	2.7	2.9	0W-20
			H30.09~R05.06	LA250-260S	KFVE	PX-8	65Φ	12	2.7	2.9	アミックスEXTRA 0W-20/ SN 0W-20
	TB		H27.09~H29.10	LA250-260S	KFVET	PX-8	65Φ	12	2.7	2.9	5W-30
	TB		H29.10~R05.06	LA250-260S	KFVET	PX-8	65Φ	12	2.7	2.9	アミックスEXTRA 5W-30/ SN 5W-30

クー [COO]

1300			H18.05~H25.10	M401-411S	K3VE	ⓈPX-9Ⓢ	65Φ	12	2.8	3.1	0W-20/ 5W-30
1500			H18.05~H25.10	M402S	3SZVE	ⓈPX-9Ⓢ	65Φ	12	2.8	3.1	0W-20/ 5W-30

グランマックス [Gran Max]

1500		バン	R02.09~	S403-413V	2NRVE	PX-8	65Φ	12	3.3	3.5	アミックスEXTRA 0W-20
		トラック	R02.09~	S403-413P	2NRVE	PX-8	65Φ	12	3.3	3.5	アミックスEXTRA 0W-20

コペン [Copen]

660	TB		H26.06~H28.04	LA400K	KFVET	PX-8	65Φ	12	2.7	2.9	5W-30
-----	----	--	---------------	--------	-------	------	-----	----	-----	-----	-------

コペン エクスプレイ・セロ・ローブ [Copen XPLAY・Cero・Robe]

660	TB		H26.11~R01.10	LA400K	KFVET	PX-8	65Φ	12	2.7	2.9	5W-30
	TB		R01.10~	LA400K	KFVET	PX-8	65Φ	12	2.7	2.9	アミックスEXTRA 5W-30/ SN 5W-30

Ⓢ トヨタ車の最初のページにある「ペーパー式オイルフィルターの交換作業でのご注意」を必ずご覧ください。
Ⓢ B10 (同梱) 専用プラグにてケース内のオイルを抜いてから作業を行ってください。(現車確認)

Ⓢ印はペーパー式です。
※印は未開発商品です。

△カップレンチは適合しない場合もございます。△プラグ・パッキンはPIAA品番です。

ダイハツ For DAIHATSU

平成・令和(JPYR) 21 22 23 24 25 26 27 28 29 30 31-R1 R2 R3 R4 R5 R6
西暦(YR) 09 10 11 12 13 14 15 16 17 18 19 20 21 22 23 24

⚠ オイル量およびオイル粘度の記載内容は目安ですので、あくまでも参考としてご利用ください。また、車両の取扱い説明書や整備マニュアルなどであわせてご確認ください。
なお、車両仕様(年式・型式等)や作業状況によりオイル量は異なる場合があります。

排気量	備考	年 式	車 両 型 式	エンジン型式	オイル フィルター	レンチ	パッキン(P) プラグ(B)	オイル量(ℓ)		オイル粘度
								OIL(ℓ)		
								オイル交換のみ	オイルフィルター +オイル交換	
CC		YEAR	MODEL No.	ENGINE	OIL FILTER	WRENCH	OIL PACKING PLUG	OIL	+ FILTER	VISCOSITY

コペン GR SPORT [COPEN GR SPORT]

660	TB		R01.10~	LA400K	KFVET	PX-8	65Φ	12	2.7	2.9	アミックスEXTRA 5W-30/ SN 5W-30
-----	----	--	---------	--------	-------	------	-----	----	-----	-----	----------------------------------

ソニカ [SONICA]

660	TB		H18.06~H21.04	L405-415S	KFDFT	PX-8	65Φ	12	2.7	2.9	5W-30
-----	----	--	---------------	-----------	-------	------	-----	----	-----	-----	-------

タフト [TAFT]

660			R02.06~	LA900-910S	KFVE	PX-8	65Φ	12	3.05	3.25	アミックスEXTRA 0W-16/ 0W-16
	TB		R02.06~	LA900-910S	KFVET	PX-8	65Φ	12	3.05	3.25	アミックスEXTRA 0W-20/ 0W-20

タント・カスタム [TANTO・CUSTOM]

660			H19.12~H23.06	L375-385S	KFVE	PX-8	65Φ	12	2.6~	2.8~	0W-20/ 5W-30	
			H23.06~H25.10	L375-385S	KFVE	PX-8	65Φ	12	2.7	2.9	0W-20/ 5W-30	
			H25.10~H30.08	LA600-610S	KFVE	PX-8	65Φ	12	2.7	2.9	0W-20/ SN 0W-20	
			H30.08~R01.07	LA600-610S	KFVE	PX-8	65Φ	12	2.7	2.9	アミックスEXTRA 0W-20/ SN 0W-20	
			R01.07~R02.06	LA650-660S	KFVE	PX-8	65Φ	12	3.05	3.25	アミックスEXTRA 0W-16/ 0W-16	
			R02.06~	LA650-660S	KFVE	PX-8	65Φ	12	3.05	3.25	アミックスEXTRA 0W-16/ 0W-16	
		TB		H19.12~H25.10	L375-385S	EFDET	PX-8	65Φ	12	2.7	2.9	5W-30
		TB		H25.10~H30.08	LA600-610S	KFVET	PX-8	65Φ	12	2.7	2.9	5W-30/ SN 5W-30
		TB		H30.08~R01.07	LA600-610S	KFVET	PX-8	65Φ	12	2.7	2.9	アミックスEXTRA 5W-30/ SN 5W-30
		TB		R01.07~R02.06	LA650-660S	KFVET	PX-8	65Φ	12	3.05	3.25	アミックスEXTRA 0W-20/ 0W-20
	TB		R02.06~	LA650-660S	KFVET	PX-8	65Φ	12	3.05	3.25	アミックスEXTRA 0W-20/ 0W-20	

タントエグゼ・カスタム [TANTO EXE・CUSTOM]

660			H21.12~H23.07	L455-465S	KFVE	PX-8	65Φ	12	2.7	2.9	0W-20/ 5W-30
			H23.07~H26.10	L455-465S	KFVE	PX-8	65Φ	12	2.7	2.9	0W-20/ 5W-30
	TB		H21.12~H26.10	L455-465S	KFDET	PX-8	65Φ	12	2.7	2.9	5W-30

タントファンクロス [TANTO FUNCROSS]

660			R04.09~	LA650-660S	KF	PX-8	65Φ	12	3.05	3.25	アミックスEXTRA 0W-16/ SP 0W-16
	TB		R04.09~	LA650-660S	KF	PX-8	65Φ	12	3.05	3.25	アミックスEXTRA 0W-16/ SP 0W-16

テリオスキッド [TERIOS KID]

660	TB		H10.10~H24.05	J111-131G	EFDE(T)	PX-8	65Φ	12	2.1	2.3	5W-30
-----	----	--	---------------	-----------	---------	------	-----	----	-----	-----	-------

トール・カスタム [THOR・CUSTOM]

1000			H28.11~H30.11	M900-910S	1KRFE	ⓈPX-9Ⓢ	65Φ	12	2.9	3.1	SN 0W-20	
			H30.11~R02.09	M900-910S	1KRFE	ⓈPX-9Ⓢ	65Φ	12	2.9	3.1	アミックスEXTRA 0W-20/ SN 0W-20	
			R02.09~	M900-910S	1KRFE	ⓈPX-9Ⓢ	65Φ	12	2.9	3.1	アミックスEXTRA 0W-20/ 0W-20	
		TB		H28.11~H30.11	M900S	1KRVET	ⓈPX-9Ⓢ	65Φ	12	2.9	3.1	SN 0W-20
		TB		H30.11~R02.09	M900S	1KRVET	ⓈPX-9Ⓢ	65Φ	12	2.9	3.1	アミックスEXTRA 0W-20/ SN 0W-20
		TB		R02.09~	M900S	1KRVET	ⓈPX-9Ⓢ	65Φ	12	2.9	3.1	アミックスEXTRA 0W-20/ 0W-20

Ⓢ トヨタ車の最初のページにある「ペーパー式オイルフィルターの交換作業での注意」を必ずご覧ください。

Ⓢ B10(同梱) 専用プラグにてケース内のオイルを抜いてから作業を行ってください。(現車確認)

△カップレンチは適合しない場合もございます。△プラグ・パッキンはPIAA品番です。

Ⓢ印はペーパー式です。

※印は未開発商品です。

トヨタ/レクサス専用
TOYOTA / LEXUS

日産車専用
NISSAN

ホンダ車専用
HONDA

三菱車専用
MITSUBISHI

マツダ車専用
MAZDA

スバル車専用
SUBARU

ダイハツ車専用
DAIHATSU

スズキ車専用
SUZUKI

イズス車専用
ISUZU

日野車専用
HINO

ダイハツ For DAIHATSU

平成・令和 (JP・YR) 21 22 23 24 25 26 27 28 29 30 31-R1 R2 R3 R4 R5 R6
西暦 (YR) 09 10 11 12 13 14 15 16 17 18 19 20 21 22 23 24

⚠ オイル量およびオイル粘度の記載内容は目安ですので、あくまでも参考としてご利用ください。また、車両の取扱い説明書や整備マニュアルなどであわせてご確認ください。なお、車両仕様(年式・型式等)や作業状況によりオイル量は異なる場合があります。

排気量	備考	年式	車両型式	エンジン型式	オイルフィルター	レンチ	パッキン(P) プラグ(B)	オイル量(ℓ)		オイル粘度
								OIL(ℓ)		
								オイル交換のみ	オイルフィルター +オイル交換	
CC		YEAR	MODEL No.	ENGINE	OIL FILTER	WRENCH	OIL PACKING PLUG	OIL	+ FILTER	VISCOSITY

ハイゼット・トラック・カーゴ・キャディー [HIJET・TRUCK・CARGO・CADDIE]

660	デッキバン 4WD	H22.08~H29.11	S331W	KFVE	PX-8	65Φ	12	3.2	3.4	5W-30	
	トラック・パネルバン	H19.12~H22.12	S201・211C・P	KFVE	PX-8	65Φ	12	3.0	3.2	5W-30	
	トラック・パネルバン 寒冷地仕様	H19.12~H22.10	S201・211C・P 寒冷地用	KFVE	PX-8	65Φ	12	3.0	3.2	5W-30	
	トラック・パネルバン	H22.12~H26.09	S201・211C・P	KFVE	PX-8	65Φ	12	3.2	3.4	5W-30	
	トラック	H26.09~H30.05	S500・510P	KFVE	PX-8	65Φ	12	3.2	3.4	5W-30	
	トラック	H30.05~R01.10	S500・510P	KFVE	PX-8	65Φ	12	3.2	3.4	アミックスEXTRA 5W-30/ SN 5W-30	
	トラック	R01.10~R02.11	S500・510P	KFVE	PX-8	65Φ	12	3.2	3.4	アミックスEXTRA 5W-30/ SN 5W-30	
	トラック	R02.11~R03.12	S500・510P	KFVE	PX-8	65Φ	12	3.2	3.4	アミックスEXTRA 5W-30/ SN 5W-30	
	トラック	R03.12~	S500・510P	KF	PX-8	65Φ	12	3.15	3.35	アミックスEXTRA 5W-30/ SN 5W-30	
	カーゴ	H19.12~H22.12	S321・331V	KFVE	PX-8	65Φ	12	3.0	3.2	5W-30	
	カーゴ	H22.12~H29.11	S321・331V-W	KFVE	PX-8	65Φ	12	3.2	3.4	5W-30	
	カーゴ	H29.11~R01.11	S321・331V-W	KFVE	PX-8	65Φ	12	3.2	3.4	アミックスEXTRA 5W-30/ SN 5W-30	
	カーゴ	R01.11~R03.12	S321・331V-W	KFVE	PX-8	65Φ	12	3.2	3.4	アミックスEXTRA 5W-30/ SN 5W-30	
	カーゴ	R03.12~	S700・710V・W	KF	PX-8	65Φ	12	3.15	3.35	アミックスEXTRA 5W-30/ SN 5W-30	
	カーゴ	R02.11~R03.12	S321V・W寒冷地 / 郵政仕様	KFVE	PX-8	65Φ	12	3.2	3.4	アミックスEXTRA 5W-30/ SN 5W-30	
	カーゴ	R03.12~	S321V 寒冷地 / 郵政仕様	KFVE	PX-8	65Φ	12	3.2	3.4	アミックスEXTRA 5W-30/ SN 5W-30	
	カーゴ	R03.12~	S700V・W寒冷地 / 郵政仕様	KF	PX-8	65Φ	12	3.15	3.35	アミックスEXTRA 5W-30/ SN 5W-30	
	HV	カーゴ	H18.02~H22.05	S320V	EFVE	PX-8	65Φ	12	2.7	2.9	5W-30
	TB	カーゴ	H19.12~H22.12	S321・331V	KFDET	PX-8	65Φ	12	3.0	3.2	5W-30
	TB	カーゴ	H22.12~H29.11	S321・331V	KFDET	PX-8	65Φ	12	3.2	3.4	5W-30
TB	カーゴ	H29.11~R01.11	S321・331V	KFDET	PX-8	65Φ	12	3.2	3.4	アミックスEXTRA 5W-30/ SN 5W-30	
TB	カーゴ	R01.11~R03.12	S321・331V	KFDET	PX-8	65Φ	12	3.2	3.4	アミックスEXTRA 5W-30/ SN 5W-30	
TB	カーゴ	R03.12~	S700・710V	KF	PX-8	65Φ	12	3.15	3.35	アミックスEXTRA 5W-30/ SN 5W-30	
	キャディーバン	H28.06~H29.11	LA700・710V	KFVE	PX-8	65Φ	12	2.7	2.9	0W-20	
	キャディーバン	H29.11~R03.03	LA700・710V	KFVE	PX-8	65Φ	12	2.7	2.9	アミックスEXTRA 0W-20/ SN 0W-20	
TB	キャディーバン	H28.06~H29.11	LA700・710V	KFVET	PX-8	65Φ	12	2.7	2.9	5W-30	
TB	キャディーバン	H29.11~R03.03	LA700・710V	KFVET	PX-8	65Φ	12	2.7	2.9	アミックスEXTRA 5W-30/ SN 5W-30	

ビーゴ [Bego]

1500		H18.01~H28.03	J200・210G	3SZVE	PX-8	65Φ	12	2.9	3.2	0W-20/ 5W-30

※印は未開発商品です。

△カップレンチは適合しない場合もございます。
△プラグ・パッキンはPIAA品番です。

TB:ターボ DTB:ディーゼルトーボ SC:スーパーチャージャー HV:ハイブリッド
HV TB:ハイブリッドターボ PHEV,PHV:プラグインハイブリッド e:HEV:2モーターハイブリッド

トヨタ/LEXUS
LEXUS
日産車用
NISSAN
ホンダ車用
HONDA
三菱車用
MITSUBISHI
マツダ車用
MAZDA
スバル車用
SUBARU
ダイハツ車用
DAIHATSU
スズキ車用
SUZUKI
いすゞ車用
ISUZU
日野車用
HINO

ダイハツ For DAIHATSU

平成・令和 (JPYR) 21 22 23 24 25 26 27 28 29 30 31-R1 R2 R3 R4 R5 R6
西暦 (YR) 09 10 11 12 13 14 15 16 17 18 19 20 21 22 23 24

⚠ オイル量およびオイル粘度の記載内容は目安ですので、あくまでも参考としてご利用ください。また、車両の取扱い説明書や整備マニュアルなどであわせてご確認ください。
なお、車両仕様(年式・型式等)や作業状況によりオイル量は異なる場合があります。

排気量	備考	年 式	車 両 型 式	エンジン型式	オイル フィルター	レンチ	パッキン(P) プラグ(B)	オイル量 (ℓ)		オイル粘度
								OIL (ℓ)		
								オイル交換のみ	オイルフィルター +オイル交換	
CC		YEAR	MODEL No.	ENGINE	OIL FILTER	WRENCH	OIL PACKING PLUG	OIL	+ FILTER	VISCOSITY

ブーン・ブーン CILQ [BOON・BOON CILQ]

900	TB		H18.03~H22.02	M312S	KJVET	⑧PX-9 [Ⓢ]	65Φ	12	3.3	3.6	5W-30
1000			H16.06~H26.04	M300-310-600-610S	1KRFE	⑧PX-9 [Ⓢ]	65Φ	12	2.9	3.1	0W-20/ 5W-30
			H26.04~H28.04	M600-610	1KRFE	⑧PX-9 [Ⓢ]	65Φ	12	2.9	3.1	0W-20
			H28.04~H30.10	M700-710S	1KRFE	⑧PX-9 [Ⓢ]	65Φ	12	2.9	3.1	アミックスモーター 0W-20
			H30.10~R04.11	M700-710S	1KRFE	⑧PX-9 [Ⓢ]	65Φ	12	2.9	3.1	SN 0W-20
			R04.11~	M700-710S	1KRFE	PX-8	65Φ	12	2.9	3.1	アミックスEXTRA 0W-20/ SP 0W-20
1300			H19.06~H22.02	M301S	K3VE	⑧PX-9 [Ⓢ]	65Φ	12	2.8	3.1	0W-20/ 5W-30
			H22.02~H24.06	M601S	1NRFE	⑧PX-9 [Ⓢ]	65Φ	12	3.4	3.6	0W-20/ 5W-30

ブーンルミナス [BOON Luminas]

1500			H20.12~H24.03	M502-512G	3SZVE	⑧PX-9 [Ⓢ]	65Φ	12	2.8	3.1	0W-20/ 5W-30
------	--	--	---------------	-----------	-------	--------------------	-----	----	-----	-----	-----------------

ミラ・カスタム・アヴィ [MIRA・CUSTOM・AVY]

660			H18.12~H23.07	L275-285S-V	KFVE	PX-8	65Φ	12	2.6~	2.8~	0W-20/ 5W-30
			H23.07~H30.03	L275-285S-V	KFVE	PX-8	65Φ	12	2.6~	2.8~	0W-20/ 5W-30
		4WD MT車	H23.07~H30.03	L285S	KFVE	PX-8	65Φ	12	2.6	2.8	0W-20/ 5W-30
		4WD AT車	H23.07~H30.03	L285S	KFVE	PX-8	65Φ	12	2.7	2.9	0W-20/ 5W-30
	TB		H18.12~H23.07	L275-285S	KFDET	PX-8	65Φ	12	2.7	2.9	5W-30

ミライース [MIRA E:S]

660			H23.09~H25.08	LA300-310S	KFVE	PX-8	65Φ	12	2.7	2.9	0W-20/ 5W-30
			H25.08~H29.05	LA300-310S	KFVE	PX-8	65Φ	12	2.7	2.9	0W-20
			H29.05~H30.08	LA350-360S	KFVE	PX-8	65Φ	12	2.7	2.9	0W-20
			H30.08~	LA350-360S	KFVE	PX-8	65Φ	12	2.7	2.9	アミックスEXTRA 0W-20/ SN 5W-30

ミラココア [MIRA Cocoa]

660			H21.08~H23.06	L675-685S	KFVE	PX-8	65Φ	12	2.7	2.9	0W-20/ 5W-30
			H23.06~H30.03	L675S-685S	KFVE	PX-8	65Φ	12	2.7	2.9	0W-20/ 5W-30

ミラトコット [MIRA TOCOT]

660			H30.06~	LA550-560S	KFVE	PX-8	65Φ	12	2.7	2.9	アミックスEXTRA 0W-20/ SN 0W-20
-----	--	--	---------	------------	------	------	-----	----	-----	-----	----------------------------------

ムーヴ・カスタム [MOVE・CUSTOM]

660			H18.10~H22.12	L175-185S	KFVE	PX-8	65Φ	12	2.6~	2.8~	0W-20/ 5W-30
			H22.12~H26.12	LA100-110S	KFVE	PX-8	65Φ	12	2.7	2.9	0W-20/ 5W-30
			H26.12~H30.08	LA150-160S	KFVE	PX-8	65Φ	12	2.7	2.9	0W-20
			H30.08~	LA150-160S	KFVE	PX-8	65Φ	12	2.7	2.9	アミックスEXTRA 0W-20/ SN 0W-20
	TB		H18.10~H22.12	L175-185S	KFDET	PX-8	65Φ	12	2.7	2.9	5W-30
	TB		H22.12~H26.12	LA100-110S	KFDET	PX-8	65Φ	12	2.7	2.9	5W-30
	TB		H26.12~H30.08	LA150-160S	KFVET	PX-8	65Φ	12	2.7	2.9	5W-30
	TB		H30.08~	LA150-160S	KFVET	PX-8	65Φ	12	2.7	2.9	アミックス SN 5W-30/ SN 5W-30

Ⓢ トヨタ車の最初のページにある「ペーパー式オイルフィルターの交換作業でのご注意」を必ずご覧ください。
Ⓢ B10 (同梱) 専用プラグにてケース内のオイルを抜いてから作業を行ってください。(現車確認)

Ⓢ印はペーパー式です。
※印は未開発商品です。

△カップレンチは適合しない場合もございます。△プラグ・パッキンはPIAA品番です。

トヨタ/レクサス専用
TOYOTA / LEXUS

日産車専用
NISSAN

ホンダ車専用
HONDA

三菱車専用
MITSUBISHI

マツダ車専用
MAZDA

スバル車専用
SUBARU

ダイハツ車専用
DAIHATSU

スズキ車専用
SUZUKI

いすゞ車専用
ISUZU

日野車専用
HINO

スズキ For SUZUKI

平成・令和 (JPYR) 21 22 23 24 25 26 27 28 29 30 31-R1 R2 R3 R4 R5 R6
西暦 (YR) 09 10 11 12 13 14 15 16 17 18 19 20 21 22 23 24

⚠ オイル量およびオイル粘度の記載内容は目安ですので、あくまでも参考としてご利用ください。また、車両の取扱い説明書や整備マニュアルなどであわせてご確認ください。なお、車両仕様(年式・型式等)や作業状況によりオイル量は異なる場合があります。

排気量	備考	年 式	車 両 型 式	エンジン型式	オイル フィルター	レンチ	パッキン(P) プラグ(B)	オイル量 (ℓ)		オイル粘度
								OIL (ℓ)		
								オイル交換のみ	オイルフィルター +オイル交換	
CC		YEAR	MODEL No.	ENGINE	OIL FILTER	WRENCH	OIL PACKING PLUG	OIL	+ FILTER	VISCOSITY

アルト・ワークス・ターボ RS [ALTO・WORKS・TURBO RS]

660		H16.09~H21.12	HA24S-V	K6A	PX-8	65Φ	31	2.7	2.9	5W-30 H20.10~ 0W-20
		H21.12~H26.12	HA25S-V	K6A	PX-8	65Φ	P50 ※B 11518-63J10	2.7	2.9	0W-20
		H26.12~H30.12	HA36S-V	RO6A	PX-10	65Φ	P50 ※B 11518-63J10	2.4	2.6	SN 0W-20
		H30.12~R03.12	HA36S-V	RO6A	PX-10	65Φ	P50 ※B 11518-63J10	2.4	2.6	エクスターF SN 0W-16+/ SN 0W-16
		R03.12~R05.12	HA37S	RO6A	PX-10	65Φ	P50 ※B 11518-63J10	2.4	2.6	エクスターF SN 0W-16+/ SN 0W-16
	エコ	H23.12~H26.12	HA35S	RO6A	PX-8	65Φ	P50 ※B 11518-63J10	2.6	2.8	0W-20
HV		R03.12~R05.12	HA97S	RO6D	PX-10	65Φ	P50 ※B 11518-63J10	2.2	2.4	エクスターF SN 0W-16+/ SN 0W-16
	ターボRS ワークス	H27.03~H30.12	HA36S	RO6A	PX-10	65Φ	P50 ※B 11518-63J10	2.4	2.6	5W-30
	ターボRS ワークス	H30.12~R05.12	HA36S	RO6A	PX-10	65Φ	P50 ※B 11518-63J10	2.4	2.6	エクスターF SN 5W-30

イグニス [IGNIS]

1200	HV	H28.02~R02.02	FF21S	K12C	PX-10	65Φ	P50 ※B 11518-63J20	3.1	3.3	エクスターF/ SN 0W-16
	HV	R02.02~R03.09	FF21S	K12C/WA05A	PX-10	65Φ	P50 ※B 11518-63J20	3.1	3.3	エクスターF SN 0W-16+/ SN 0W-20
	HV	R03.09~R06.04	FF21S	K12C (モーター:WA05A)	PX-10	65Φ	P50 ※B 11518-63J20	3.1	3.3	エクスターF SN 0W-16+/ SN 0W-16

SX4 [SX4]

1500		H18.07~H21.05	YA-YB-YC11S	M15A	PX-8	65Φ	31	3.7	3.9	5W-30
		H21.05~H27.02	YA-YB-YC11S	M15A	PX-8	65Φ	31	3.7	3.9	0W-20
2000		H18.07~H21.05	YA-YB41S	J20A	PX-8	65Φ	31	4.3	4.5	5W-30

SX4 S-CROSS [SX4 S-CROSS]

1600		H27.02~H29.04	YA-YB22S	M16A	PX-8	65Φ	P50 ※B 11518-63J20	3.7	3.9	SN 0W-20
		H29.04~R02.11	YA-YB22S	M16A	PX-8	65Φ	P50 ※B 11518-63J20	3.7	3.9	エクスターF/ SN 0W-20

エスクード [ESCUDO]

1400	TB	4WD	H29.07~H30.12	YEA1S	K14C	PX-8	65Φ	P50 ※B 11518-63J20	3.1	3.3	エクスターF 5W-30/ 5W-30
	TB	4WD	H30.12~R04.04	YEA1S	K14C	PX-8	65Φ	P50 ※B 11518-63J20	3.1	3.3	エクスターF SN 5W-30/ 5W-30
1500	HV	4WD	R04.04~R06.04	YEH1S	K15C	PX-8	65Φ	P50 ※B 11518-63J20	3.1	3.3	エクスターF SN 0W-16+/ SN 0W-16
1600			H27.10~H30.12	YD-YE21S	M16A	PX-8	65Φ	P50 ※B 11518-63J20	3.7	3.9	SN 0W-20
		4WD	H20.06~H24.06	TDA4W	J24B	PX-8	65Φ	P50 ※B 11518-63J10	4.6	4.8	0W-20
		4WD	H24.07~H27.10	TDA4W	J24B	PX-8	65Φ	P50 ※B 11518-63J00	4.6	4.8	0W-20
	4WD	H27.10~H29.04	TDA4W	J24B	PX-8	65Φ	P50 ※B 11518-63J10	3.7	3.9	SN 0W-20	

エブリイ・エブリイワゴン [EVERY・EVERY WAGON]

660	TB含		H17.09~H27.02	DA64W	K6A	PX-8	65Φ	31	2.8	3.0	5W-30
	TB含		H17.09~H25.04	DA64V	K6A	PX-8	65Φ	31	2.8	3.0	5W-30
	TB含		H25.04~H27.02	DA64V	K6A	PX-8	65Φ	P50 ※B 11518-63J10	2.8	3.0	5W-30
	TB含		H27.02~H28.03	DA17V	RO6A	PX-10	65Φ	P50 ※B 11518-63J10	2.7	2.8	5W-30
	TB含		H28.03~R01.06	DA17V	RO6A	PX-10	65Φ	P50 ※B 11518-63J10	2.7	2.8	エクスターF/ SL 5W-30

※印は未開発商品です。

△カップレンチは適合しない場合もございます。
△プラグ・パッキンはPIAA品番です。

TB:ターボ DTB:ディーゼルトーボ SC:スーパーチャージャー HV:ハイブリッド
HV TB:ハイブリッドターボ PHEV,PHV:プラグインハイブリッド eHEV:2モーターハイブリッド

トヨタ/レクサス車
TOYOTA / LEXUS

日産車用
NISSAN

ホンダ車用
HONDA

三菱車用
MITSUBISHI

マツダ車用
MAZDA

スバル車用
SUBARU

ダイハツ車用
DAIHATSU

スズキ車用
SUZUKI

イズス車用
ISUZU

日野車用
HINO

スズキ For SUZUKI

平成・令和 (P・YR) 21 22 23 24 25 26 27 28 29 30 31-R1 R2 R3 R4 R5 R6
西暦 (YR) 09 10 11 12 13 14 15 16 17 18 19 20 21 22 23 24

⚠ オイル量およびオイル粘度の記載内容は目安ですので、あくまでも参考としてご利用ください。また、車両の取扱い説明書や整備マニュアルなどであわせてご確認ください。なお、車両仕様(年式・型式等)や作業状況によりオイル量は異なる場合があります。

排気量	備考	年 式	車両型式	エンジン型式	オイル フィルター	レンチ	パッキン(P) プラグ(B)	オイル量(ℓ)		オイル粘度
								OIL(ℓ)		
								オイル交換のみ	オイルフィルター +オイル交換	
CC		YEAR	MODEL No.	ENGINE	OIL FILTER	WRENCH	OIL PACKING PLUG	OIL	+ FILTER	VISCOSITY

エブリイ・エブリイワゴン [EVERY・EVERY WAGON]

660	TB含		R01.06~R04.04	DA17V	R06A型	PX-10	65Φ	P50 ※B 11518-63J10	2.7	2.8	エクスター-F SN 5W-30/ SL 5W-30
		ジョイン含	R04.04~	DA17V	R06A	PX-10	65Φ	P50 ※B 11518-63J10	2.7	2.8	エクスター-F SN 0W-16+/ SN 0W-16
	TB含		H27.02~R01.06	DA17W	R06A	PX-10	65Φ	P50 ※B 11518-63J10	2.7	2.8	エクスター-F/ SL 5W-30
	TB含		R01.06~R04.04	DA17W	R06A型	PX-10	65Φ	P50 ※B 11518-63J10	2.7	2.8	エクスター-F SN 5W-30/ SL 5W-30
	TB		R04.04~	DA17W	R06A	PX-10	65Φ	P50 ※B 11518-63J10	2.7	2.8	エクスター-F SN 5W-30/ SN 5W-30

MRワゴン [MR WAGON]

660			H18.01~H21.06	MF22S	K6A	PX-8	65Φ	31	2.7	2.9	H20.10~ 5W-30 OW-20
			H21.06~H23.01	MF22S 車台 No.310001~	K6A	PX-8	65Φ	P50 ※B 11518-63J10	2.7	2.9	OW-20
			H23.01~H28.03	MF33S	R06A	PX-8	65Φ	P50 ※B 11518-63J10	2.6	2.8	OW-20
	TB		H18.01~H23.01	MF22S	K6A	PX-8	65Φ	31	2.7	2.9	5W-30
	TB		H23.01~H28.03	MF33S	R06A	PX-8	65Φ	P50 ※B 11518-63J10	2.6	2.8	5W-30

キザシ [Kizashi]

2400			H21.10~H27.07	RE-RF91S	J24B	PX-8	65Φ	P50 ※B 11518-63J10	4.3	4.5	OW-20
------	--	--	---------------	----------	------	------	-----	-----------------------	-----	-----	-------

キャリイ・スーパーキャリイ [CARRY・SUPER CARRY]

660			H13.09~H25.09	DA62-63T	K6A	PX-8	65Φ	31	2.6~	2.8~	5W-30
			H17.12~H25.09	DA65T	K6A	PX-8	65Φ	31	2.8	3.0	5W-30
			H25.09~H27.08	DA16T	R06A	PX-8	65Φ	P50 ※B 11518-63J10	2.8	3.0	5W-30
			H27.08~H30.05	DA16T	R06A	PX-10	65Φ	P50 ※B 11518-63J10	2.8	3.0	5W-30
			H30.05~R01.09	DA16T	R06A	PX-10	65Φ	P50 ※B 11518-63J10	2.7	2.8	エクスター-F SN/ SN 5W-30
			R01.09~R04.04	DA16T	R06A型	PX-10	65Φ	P50 ※B 11518-63J10	2.7	2.8	エクスター-F SN/ SN 5W-30
			R04.04~	DA16T	R06A型	PX-10	65Φ	P50 ※B 11518-63J10	2.7	2.8	エクスター-F SN 0W-16/ SN 0W-16

クロスビー [XBEE]

1000	HV TB	4WD含	H29.12~R01.07	MN71S	K10C	PX-8	65Φ	P50 ※B 11518-63J20	2.7	2.9	エクスター-F SN 5W-30/ SN 5W-30
	HV TB	4WD含	R01.07~	MN71S	K10C(型)	PX-8	65Φ	P50 ※B 11518-63J20	2.7	2.9	エクスター-F SN 5W-30/ SN 5W-30

Kei [KEI]

660			H13.04~H21.09	HN22	K6A	PX-8	65Φ	31	2.7	2.9	5W-30
	TB		H14.11~H21.09	HN22S 車台 No.750001~	K6A	PX-8	65Φ	31	2.7	2.9	5W-30

シボレーMW [CHEVROLET MW]

1300			H13.01~H22.12	ME34S	M13A	PX-8	65Φ	31	3.6	3.8	5W-30
------	--	--	---------------	-------	------	------	-----	----	-----	-----	-------

ジムニー・シエラ [Jimny・SIERRA]

*寒冷時 5W-30

660	TB		H12.04~H30.07	JB23W	K6A	PX-8	65Φ	31	2.8	3.0	H16.10~ *10W-30 5W-30
	TB		H30.07~	JB64W	R06A	PX-10	65Φ	P50 ※B 11518-63J10	2.6	2.8	エクスター-F SN 5W-30/ SN 5W-30
1300			H12.04~H30.07	JB43W	M13A	PX-8	65Φ	31	3.5~	3.7~	5W-30
1500			H30.07~	JB74W	K15B	PX-8	65Φ	P50 ※B 11518-63J20	3.4	3.6	エクスター-F SN 0W-16+/ SN 0W-16

※印は未開発商品です。

△カップレンチは適合しない場合もございます。
△プラグ・パッキンはPIAA品番です。

TB:ターボ DTB:ディーゼルトターボ SC:スーパーチャージャー HV:ハイブリッド
HV TB:ハイブリッドターボ PHEV,PHV:プラグインハイブリッド e:HEV:2モーターハイブリッド

△空欄は未確認車もありますのでご注意ください。

スズキ For SUZUKI

平成・令和 (JPYR) 21 22 23 24 25 26 27 28 29 30 31-R1 R2 R3 R4 R5 R6
西暦 (YR) 09 10 11 12 13 14 15 16 17 18 19 20 21 22 23 24

⚠ オイル量およびオイル粘度の記載内容は目安ですので、あくまでも参考としてご利用ください。また、車両の取扱い説明書や整備マニュアルなどであわせてご確認ください。なお、車両仕様(年式・型式等)や作業状況によりオイル量は異なる場合があります。

排気量	備考	年 式	車 両 型 式	エンジン型式	オイル フィルター	レンチ	パッキン(P) プラグ(B)	オイル量 (ℓ)		オイル粘度
								OIL (ℓ)		
								オイル交換のみ	オイルフィルター +オイル交換	
CC		YEAR	MODEL No.	ENGINE	OIL FILTER	WRENCH	OIL PACKING PLUG	OIL	+ FILTER	VISCOSITY

スイフト [SWIFT]

1000	TB		H29.01~R02.05	ZC13S	K10C	PX-8	65Φ	P50 ※B 11518-63J20	2.7	2.9	エクスターF 5W-30/ SL 5W-30
1200			H19.05~H22.09	ZC71S	K12B	PX-8	65Φ	P50 ※B 11518-63J01	3.2	3.4	0W-20
			H22.09~H29.01	ZC-ZD72S	K12B	PX-8	65Φ	P50 ※B 11518-63J10	2.9	3.1	0W-20
			H29.01~R02.05	ZC-ZD83S	K12C	PX-10	65Φ	P50 ※B 11518-63J20	3.1	3.3	エクスターF 0W-16/ SN 0W-16
			R02.05~R05.12	ZC-ZD83S	K12C	PX-10	65Φ	P50 ※B 11518-63J20	3.1	3.3	エクスターF SN 0W-16+/ SN 0W-16
			R05.12~	ZCDDS	Z12E	PX-10	65Φ	P50 ※B 11518-63J20	2.9	3.1	エクスターF SN 0W-16+/ SN 0W-16
		HV		H29.01~R02.05	ZC-ZD53S-ZC43S	K12C	PX-10	65Φ	P50 ※B 11518-63J20	3.1	3.3
	HV		R02.05~R05.12	ZC-ZD53S-ZC43S	K12C	PX-10	65Φ	P50 ※B 11518-63J20	3.1	3.3	エクスターF SN 0W-16+/ SN 0W-16
	HV		R05.12~	ZCEDS	Z12E	PX-10	65Φ	P50 ※B 11518-63J20	2.9	3.1	エクスターF SN 0W-16+/ SN 0W-16
1300			H16.11~H22.09	ZC-ZD11S	M13A	PX-8	65Φ	P50 ※B 11518-63J01	3.7	3.9	H19.05~ 5W-30 0W-20
1500			H16.11~H22.09	ZC-ZD21S	M15A	PX-8	65Φ	P50 ※B 11518-63J01	3.7	3.9	H19.05~ 5W-30 0W-20
1600		スポーツ	H17.09~H22.09	ZC31S	M16A	PX-8	65Φ	P50 ※B 11518-63J01	3.7	3.9	5W-30
		スポーツ	H23.12~H28.12	ZC32S	M16A	PX-8	65Φ	P50 ※B 11518-63J20	3.7	3.9	0W-20

スイフトスポーツ [SWIFT SPORT]

1400	TB		H29.09~	ZC33S	K14C	PX-8	65Φ	P50 ※B 11518-63J20	3.1	3.3	エクスターF 5W-30/ 5W-30
------	----	--	---------	-------	------	------	-----	-----------------------	-----	-----	---------------------------

スプラッシュ [SPLASH]

1200			H20.10~H23.02	XB32S	K12B	PX-8	65Φ	31	3.2	3.4	0W-20
			H23.02~H26.08	XB32S	K12B	PX-8	65Φ	P50 ※B 11518-63J10	2.9	3.1	0W-20

スペーシア・カスタム・カスタム Z [SPACIA・CUSTOM・CUSTOM Z]

660			H25.03~H27.05	MK32S	RO6A	PX-8	65Φ	P50 ※B 11518-63J10	2.6	2.8	SN 0W-20/ 0W-20	
		HV	H27.05~H29.12	MK42S	RO6A	PX-10	65Φ	P50 ※B 11518-63J10	2.4	2.6	SN 0W-20	
		HV	H29.12~R02.08	MK53S	RO6A	PX-10	65Φ	P50 ※B 11518-63J10	2.4	2.6	エクスターF SN 0W-16/ SN 0W-16	
		HV	R02.08~R05.11	MK53S	RO6A	PX-10	65Φ	P50 ※B 11518-63J10	2.4	2.6	SN 5W-30	
		HV	R05.11~	MK94S	RO6D	PX-10	65Φ	P50 ※B 11518-63J10	2.2	2.4	エクスターF SN 0W-16+/ SN 0W-16	
		TB		H25.06~H27.05	MK32S	RO6A	PX-8	65Φ	P50 ※B 11518-63J10	2.6	2.8	5W-30
		HV TB		H27.08~H29.12	MK42S	RO6A	PX-10	65Φ	P50 ※B 11518-63J10	2.4	2.6	5W-30
		HV TB		H29.12~R02.08	MK53S	RO6A	PX-10	65Φ	P50 ※B 11518-63J10	2.4	2.6	エクスターF SN 5W-30/ SN 5W-30
		HV TB		R02.08~R05.11	MK53S	RO6A	PX-10	65Φ	P50 ※B 11518-63J10	2.4	2.6	SN 5W-30
		HV TB		R05.11~	MK54S	RO6A	PX-10	65Φ	P50 ※B 11518-63J10	2.4	2.6	エクスターF SN 5W-30/ SN 5W-30

スペーシア ギア [SPACIA GEAR]

660		HV	H30.12~	MK53S	RO6A	PX-10	65Φ	P50 ※B 11518-63J10	2.4	2.6	エクスターF SN 0W-16+/ SN 0W-16
		HV TB	H30.12~	MK53S	RO6A	PX-10	65Φ	P50 ※B 11518-63J10	2.4	2.6	エクスターF SN 5W-30

スペーシア ベース [SPACIA BASE]

660			R04.08~	MK33V	RO6A	PX-10	65Φ	P50 ※B 11518-63J10	2.4	2.6	エクスターF SN 5W-30
-----	--	--	---------	-------	------	-------	-----	-----------------------	-----	-----	--------------------

※印は未開発商品です。

△カップレンチは適合しない場合もございます。
△プラグ・パッキンはPIAA品番です。

TB: ターボ DTB: ディーゼルトーボ SC: スーパーチャージャー HV: ハイブリッド
HV TB: ハイブリッドターボ PHEV, PHV: プラグインハイブリッド eHEV: 2 モーターハイブリッド

トヨタ/レクサス専用
TOYOTA / LEXUS

日産車専用
NISSAN

ホンダ車専用
HONDA

三菱車専用
MITSUBISHI

マツダ車専用
MAZDA

スバル車専用
SUBARU

ダイハツ車専用
DAIHATSU

スズキ車専用
SUZUKI

いすゞ車専用
ISUZU

日野車専用
HINO

スズキ For SUZUKI

平成・令和 (JP YR) 21 22 23 24 25 26 27 28 29 30 31-R1 R2 R3 R4 R5 R6
西暦 (YR) 09 10 11 12 13 14 15 16 17 18 19 20 21 22 23 24

⚠ オイル量およびオイル粘度の記載内容は目安ですので、あくまでも参考としてご利用ください。また、車両の取扱い説明書や整備マニュアルなどであわせてご確認ください。なお、車両仕様(年式・型式等)や作業状況によりオイル量は異なる場合があります。

排気量	備考	年 式	車両型式	エンジン型式	オイル フィルター	レンチ	パッキン(P) プラグ(B)	オイル量 (ℓ)		オイル粘度
								OIL (ℓ)		
								オイル交換のみ	オイルフィルター +オイル交換	
CC		YEAR	MODEL No.	ENGINE	OIL FILTER	WRENCH	OIL PACKING PLUG	OIL	+ FILTER	VISCOSITY

セルボ [Cervo]

660		H18.11~H21.05	HG21S	K6A	PX-8	65Φ	31	2.7	2.9	H20.10~ 5W-30 OW-20
		H21.05~H21.12	HG21S	K6A	PX-8	65Φ	31	2.7	2.9	OW-20
	TB	H18.11~H21.12	HG21S	K6A	PX-8	65Φ	31	2.7	2.9	5W-30

ソリオ・バンディット [SOLIO・BANDIT]

1200		H23.01~H27.08	MA15S	K12B	PX-8	65Φ	P50 ※B 11518-63J10	2.9	3.1	OW-20
		H27.08~H28.11	MA26S	K12C	PX-10	65Φ	P50 ※B 11518-63J10	3.1	3.3	SN OW-16
		H28.11~H30.07	MA26S	K12C	PX-10	65Φ	P50 ※B 11518-63J10	3.1	3.3	エクスターF OW-16/ SN OW-16
		H30.07~R02.12	MA26S	K12C	PX-10	65Φ	P50 ※B 11518-63J20	3.1	3.3	エクスターF SN OW-16+/ SN OW-16
		R02.12~	MA27S	K12C	PX-10	65Φ	P50 ※B 11518-63J20	3.1	3.3	エクスターF SN OW-16+/ SN OW-16
	HV	H27.08~H28.11	MA36S	K12C	PX-10	65Φ	P50 ※B 11518-63J10	3.1	3.3	SN OW-16
	HV	H28.11~H30.07	MA36-46S	K12C	PX-10	65Φ	P50 ※B 11518-63J10	3.1	3.3	エクスターF OW-16/ SN OW-16
	HV	H30.07~R02.12	MA36S	K12C	PX-10	65Φ	P50 ※B 11518-63J20	3.1	3.3	エクスターF SN OW-16+/ SN OW-16
HV	R02.12~	MA37S-47S	K12C	PX-10	65Φ	P50 ※B 11518-63J20	3.1	3.3	エクスターF SN OW-16+/ SN OW-16	
1300		H17.08~H23.01	MA34S	M13A	PX-8	65Φ	P50 ※B 11518-63J10	3.6	3.8	5W-30

ハスラー [HUSTLER]

660		H26.01~H27.05	MR31S	R06A	PX-8	65Φ	P50 ※B 11518-63J10	2.6	2.8	OW-20
	機種A	H27.05~H27.12	MR31S	R06A	PX-10	65Φ	P50 ※B 11518-63J10	2.6	2.8	SN OW-20
	Sエネチャージ 機種G	H27.05~H27.12	MR31S	R06A	PX-10	65Φ	P50 ※B 11518-63J10	2.4	2.6	SN OW-20
		H27.12~H30.11	MR31S	R06A	PX-10	65Φ	P50 ※B 11518-63J10	2.4	2.6	SN OW-16
		H30.11~R02.01	MR31S	R06A	PX-10	65Φ	P50 ※B 11518-63J10	2.4	2.6	エクスターF SN OW-16+/ SN OW-16
	HV	Sエネチャージ H27.05~H27.12	MR41S	R06A	PX-10	65Φ	P50 ※B 11518-63J10	2.4	2.6	SN OW-20
	HV	H27.12~H30.11	MR41S	R06A	PX-10	65Φ	P50 ※B 11518-63J10	2.4	2.6	SN OW-16
	HV	H30.11~R02.01	MR41S	R06A	PX-10	65Φ	P50 ※B 11518-63J10	2.4	2.6	エクスターF SN OW-16+/ SN OW-16
	HV	R02.01~R04.05	MR92S	R06D/WA04C	PX-10	65Φ	P50 ※B 11518-63J10	2.2	2.4	エクスターF SN/ OW-20
	HV	JSTYLE含む R04.05~	MR92S	R06D/ WA04C (モーター)	PX-10	65Φ	P50 ※B 11518-63J10	2.2	2.4	エクスターF SN OW-16+/ SN OW-20
	TB	H26.01~H27.05	MR31S	R06A	PX-8	65Φ	P50 ※B 11518-63J10	2.6	2.8	5W-30
	TB	H27.05~H27.12	MR31S	R06A	PX-10	65Φ	P50 ※B 11518-63J10	2.6	2.8	5W-30
	HV TB	H27.12~H30.11	MR41S	R06A	PX-10	65Φ	P50 ※B 11518-63J10	2.6	2.8	SN 5W-30
	HV TB	H30.11~R02.01	MR41S	R06A	PX-10	65Φ	P50 ※B 11518-63J10	2.6	2.8	エクスターF SN 5W-30/ SN 5W-30
	HV TB	R02.01~R04.05	MR52S	R06A/WA05A	PX-10	65Φ	P50 ※B 11518-63J10	2.4	2.6	エクスターF SN 5W-30/ SN 5W-30
	HV TB	JSTYLE含む R04.05~	MR52S	R06A/ WA05A (モーター)	PX-10	65Φ	P50 ※B 11518-63J10	2.4	2.6	エクスターF SN 5W-30/ SN 5W-30

※印は未開発商品です。

△カップレンチは適合しない場合もございます。
△プラグ・パッキンはPIAA品番です。

TB:ターボ DTB:ディーゼルトターボ SC:スーパーチャージャー HV:ハイブリッド
HV TB:ハイブリッドターボ PHEV,PHV:プラグインハイブリッド e:HEV:2モーターハイブリッド

トヨタ/レクス
TOYOTA / LEXUS
日産車用
NISSAN
ホンダ車用
HONDA
三菱車用
MITSUBISHI
マツダ車用
MAZDA
スバル車用
SUBARU
ダイハツ車用
DAIHATSU
スズキ車用
SUZUKI
いすゞ車用
ISUZU
日野車用
HINO

△空欄は未確認車もありますのでご注意ください。

スズキ For SUZUKI

平成・令和 (JPYR) 21 22 23 24 25 26 27 28 29 30 31-R1 R2 R3 R4 R5 R6
西暦 (YR) 09 10 11 12 13 14 15 16 17 18 19 20 21 22 23 24

⚠ オイル量およびオイル粘度の記載内容は目安ですので、あくまでも参考としてご利用ください。また、車両の取扱い説明書や整備マニュアルなどであわせてご確認ください。なお、車両仕様(年式・型式等)や作業状況によりオイル量は異なる場合があります。

排気量	備考	年式	車両型式	エンジン型式	オイル フィルター	レンチ	パッキン(P) プラグ(B)	オイル量 (ℓ)		オイル粘度
								OIL (ℓ)		
								オイル交換のみ	オイルフィルター +オイル交換	
CC		YEAR	MODEL No.	ENGINE	OIL FILTER	WRENCH	OIL PACKING PLUG	OIL	+ FILTER	VISCOSITY

パレーノ [BALENO]

1000	TB		H28.05~H28.11	WB42S	K10C	PX-10	65Φ	P50 ※B 11518-63J10	2.7	2.9	エクスターF/ SL 5W-30
	TB		H28.11~H30.05	WB42S	K10C	PX-8	65Φ	P50 ※B 11518-63J10	2.7	2.9	エクスターF 5W-30/ SL 5W-30
	TB		H30.05~R02.07	WB42S	K10C	PX-8	65Φ	P50 ※B 11518-63J10	2.7	2.9	エクスターF 5W-30/ SL 5W-30
1200			H28.03~H28.11	WB32S	K12C	PX-10	65Φ	P50 ※B 11518-63J10	3.1	3.3	エクスターF/ SN OW-16
			H28.11~H30.05	WB32S	K12C	PX-10	65Φ	P50 ※B 11518-63J10	3.1	3.3	エクスターF OW-16/ SN OW-16
			H30.05~R02.07	WB32S	K12C	PX-10	65Φ	P50 ※B 11518-63J10	3.1	3.3	エクスターF OW-16/ SN OW-16

パレット [PALETTE]

660			H20.01~H21.09	MK21S	K6A	PX-8	65Φ	31	2.7	2.9	OW-20
			H21.09~H25.02	MK21S	K6A	PX-8	65Φ	P50 ※B 11518-63J10	2.7	2.9	OW-20
	TB		H20.01~H21.09	MK21S	K6AT	PX-8	65Φ	31	2.7	2.9	5W-30
	TB		H21.09~H25.02	MK21S	K6AT	PX-8	65Φ	P50 ※B 11518-63J10	2.7	2.9	5W-30

パレットSW [PALETTE SW]

660			H21.09~H25.02	MK21S	K6A	PX-8	65Φ	P50 ※B 11518-63J10	2.7	2.9	OW-20
	TB		H21.09~H25.02	MK21S	K6AT	PX-8	65Φ	P50 ※B 11518-63J10	2.7	2.9	5W-30

ラパン・ショコラ・MODE・LC [Lapin・Chocolat・MODE・LC]

660			H20.11~H25.06	HE22S	K6A	PX-8	65Φ	31	2.7	2.9	OW-20
			H25.06~H27.06	HE22S	K6A	PX-8	65Φ	P50 ※B 11518-63J10	2.7	2.9	OW-20
			H27.06~R01.06	HE33S	RO6A	PX-10	65Φ	P50 ※B 11518-63J10	2.4	2.6	SN OW-20
			R01.06~R04.06	HE33S	RO6A型	PX-10	65Φ	P50 ※B 11518-63J10	2.4	2.6	エクスターF/ SN OW-16+
			R04.06~R05.12	HE33S	RO6A型	PX-10	65Φ	P50 ※B 11518-63J10	2.4	2.6	エクスターF SN OW-16+/ SN OW-16
	TB		H20.11~H22.08	HE22S	K6A	PX-8	65Φ	31	2.7	2.9	5W-30
TB		H22.08~H27.06	HE22S	K6A	PX-8	65Φ	P50 ※B 11518-63J10	2.7	2.9	5W-30	

ランディ [LANDY]

1800	HV		R04.08~	ZWR90-95C	2ZRFXE	PX-1	65Φ	#P 79043-01203-100 #B 79043-11201-200	3.9	4.2	SP OW-16
2000			H19.01~H22.12	SC-SNC25	MR20DE	PX-5	65Φ	22	3.6	3.8	OW-20
			H22.12~H28.12	SC-SNC26	MR20DD	PX-5	65Φ	22	3.6	3.8	OW-20/ SN OW-20
			H28.12~H30.09	SC27	MR20	PX-5	65Φ	#P 11517-50Z00 #B 11518-50Z02	3.6	3.8	エクスターF OW-16/ SN OW-16
			H30.09~R02.03	SC27	MR20	PX-5	65Φ	#P 11517-50Z00 #B 11518-50Z02	3.6	3.8	エクスターF OW-16/ SN OW-16
			R02.03~R04.08	SC27	MR20	PX-5	65Φ	#P 11517-50Z00 #B 11518-50Z02	3.6	3.8	エクスターF SN OW-16+/ SN OW-16
	HV		H24.08~H28.12	SHC26	MR20DD	PX-5	65Φ	22	3.6	3.8	OW-20/ SN OW-20
	HV		H28.12~H30.09	SGC-SGNC27	MR20	PX-5	65Φ	#P 11517-50Z00 #B 11518-50Z02	3.6	3.8	エクスターF OW-16/ SN OW-16
	HV		H30.09~R02.03	SGC-SGNC27	MR20	PX-5	65Φ	#P 11517-50Z00 #B 11518-50Z02	3.6	3.8	エクスターF OW-16+/ SN OW-16
	HV		R02.03~R04.08	SGC-SGNC27	MR20	PX-5	65Φ	#P 11517-50Z00 #B 11518-50Z02	3.6	3.8	エクスターF SN OW-16+/ SN OW-16

※印は未開発商品です。

△カップレンチは適合しない場合もございます。
△プラグ・パッキンはPIAA品番です。

TB: ターボ DTB: ディーゼルトーボ SC: スーパーチャージャー HV: ハイブリッド
HV TB: ハイブリッドターボ PHEV, PHV: プラグインハイブリッド eHEV: 2 モーターハイブリッド

トヨタ/レクサス車用
TOYOTA / LEXUS

日産車用
NISSAN

ホンダ車用
HONDA

三菱車用
MITSUBISHI

マツダ車用
MAZDA

スバル車用
SUBARU

ダイハツ車用
DAIHATSU

スズキ車用
SUZUKI

いすゞ車用
ISUZU

日野車用
HINO



発売元 株式会社CAPスタイル

- 記載の適用情報は適用表制作時点のデータです。現車と異なる場合があります。
- 商品改良の為、仕様・外観デザインは予告なく変更する場合があります。
- 写真はイメージです。