

取扱説明書

SANYO

換気扇 (フィルター付)

品番 EK-200F (20cm排気専用)

EK-250F (25cm排気専用)

このたびは、換気扇をお買い上げいただき、ありがとうございました。

この取扱説明書をよくお読みいただき、正しくお使いください。とくに「安全上のご注意」は必ずお読みください。

お読みになったあとは、いつでも取り出せるところに大切に保管してください。

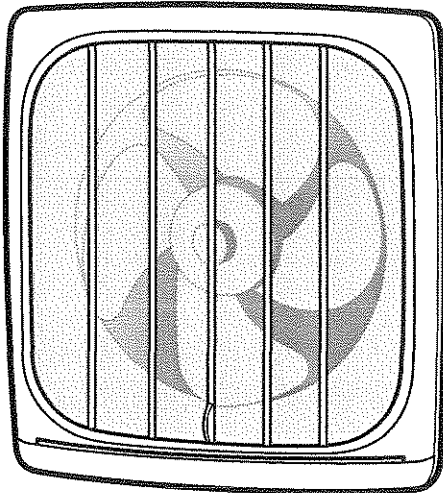

もくじ

	ページ
安全上のご注意	1~2
各部のなまえと取扱い	3
使いかた	3
お手入れのしかた	4
取付け時のお願い	5
取付けかたと寸法図	6~7
長期使用製品安全表示 制度に基づく本体表示について	8
ご使用中に異常が生じたときは	裏表紙
アフターサービスについて	裏表紙
仕様	裏表紙





この商品を使用できるのは日本国内のみで、国外では使用できません。
This appliance is designed for domestic use in Japan only and cannot be used in any other country.

上手に使うって上手に節電

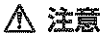

安全上のご注意

- ご使用前に、この「安全上のご注意」をよくお読みの上、正しくお使いください。
- ここに示した注意事項は、製品を安全に正しくお使いいただき、あなたや他の人々への危害や損害を未然に防止するためのものです。また注意事項は、危害や損害の大きさと切迫の程度を明示するために、誤った取扱いをすると生じることが想定される内容を、「警告」、「注意」に区分しています。いずれも安全に関する重要な内容ですので、必ず守ってください。

 警告	人が死亡または重傷を負う可能性が想定される内容。
 注意	人が傷害を負う可能性及び物的損害のみの発生が想定される内容。

 警告		
 <p>分解禁止</p>	<ul style="list-style-type: none"> ●改造はしない。修理技術者以外の方は、分解したり修理をしない。 火災・感電・ケガの原因となります。修理はお買い上げの販売店またはお近くの「お客さま相談窓口」(別紙)にご相談ください。 	
 <p>アース線接続</p>	<ul style="list-style-type: none"> ●アースを確実に取り付ける。 故障や漏電のときに感電するおそれがあります。アースの取付けは販売店にご相談ください。 	
 <p>強制</p>	<ul style="list-style-type: none"> ●メタルラス張り、ワイヤラス張り、または金属板張りの木造の造営物に金属製ダクトが貫通する場合、金属製ダクトとメタルラス、ワイヤラス、金属板とが電氣的に接触しないように取り付ける。 漏電した場合、発火することがあります。 	
	 <p>禁止</p>	<ul style="list-style-type: none"> ●ガス漏れのおそれがある場合は換気扇を使用しない。 爆発、引火のおそれがあります。
	 <p>禁止</p>	<ul style="list-style-type: none"> ●交流100V以外では使用しない。 火災・感電の原因となります。
 <p>水ぬれ禁止</p>	<ul style="list-style-type: none"> ●水につけたり、水をかけたりしない。 ショート・感電のおそれがあります。 	
 <p>禁止</p>	<ul style="list-style-type: none"> ●内釜式風呂を設置した浴室では使用しない。 排気ガスが浴室内に逆流し、一酸化炭素中毒を起こすことがあります。 	
 <p>禁止</p>	<ul style="list-style-type: none"> ●本体各部に直接水やお湯、かび取り剤等をかけない。 ショート・感電の原因となります。 	

絵表示の例

	△記号は、警告・注意を促す内容があることを告げるものです。図の中に具体的な注意内容(左図の場合は感電注意)が描かれています。
	⊘記号は、禁止の行為であることを告げるものです。図の中や近くに具体的な禁止内容(左図の場合は分解禁止)が描かれています。
	●記号は、行為を強制したり指示したりする内容を告げるものです。図の中に具体的な指示内容(左図の場合は電源プラグをコンセントから抜く)が描かれています。

●お読みになった後は、お使いになる方がいつでも見られるところに必ず保管してください。

⚠ 注意

 強制	●電源プラグを抜くときは、コードを持たずに必ず先端の電源プラグを持って引き抜く。 感電やショートして発火することがあります。	 禁止	●天井には取り付けない。 落下によりケガをするおそれがあります。
 禁止	●直接炎があたるおそれのある場所には取り付けない。 火災のおそれがあります。	 禁止	●本体に異常な振動が発生した場合は使用しない。 本体・部品の落下によりケガをするおそれがあります。
 プラグを抜く	●長期間ご使用にならないときは、必ず電源プラグをコンセントから抜く。 絶縁劣化による感電や漏電火災の原因になります。	 水場での使用禁止	●浴室など湿気の多い場所では絶対に使わない。(浴室用換気扇を使う。) 感電及び故障の原因になります。
 強制	●本体の取付け工事は十分強度のあるところを選んで確実にを行う。 落下によりケガをするおそれがあります。	 強制	●羽根や部品の取付けは確実にを行う。 落下によりケガをするおそれがあります。
 強制	●お手入れの時にはゴム手袋等を使う。 金属の切り口などでケガをするおそれがあります。	 接触禁止	●運転中は、羽根の中に指や物を入れない。 ケガのおそれがあります。

各部のなまえと取扱いがた

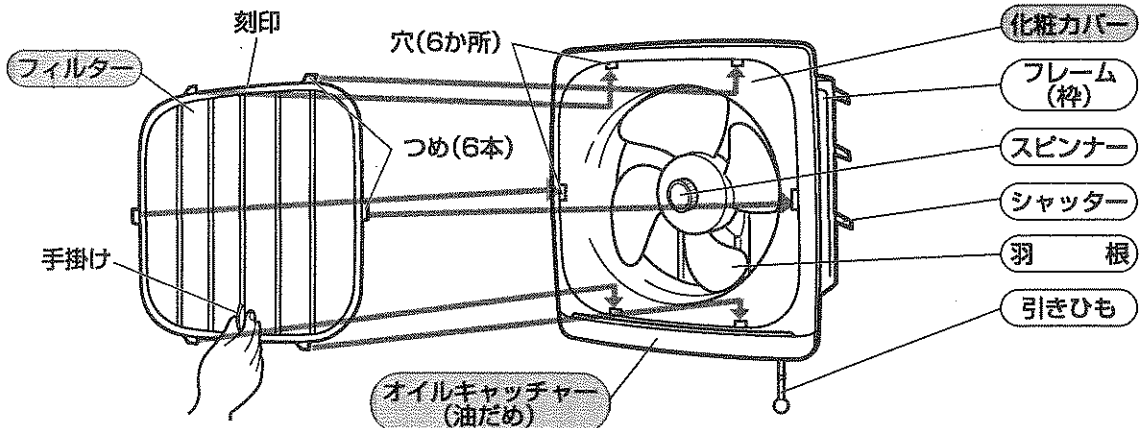

(※フィルター交換時、オイルキャッチャーを外して油の量を点検し、半分になるまでに油を捨ててください。)

フィルターの取付けがた

- 手掛けを持ってフィルターの上側のつめ(2本)を化粧カバーの穴に差し込み、上側に押しつけてフィルターをたわませ、下側のつめ(2本)を差し込んで取り付けます。次に左右のつめを押し込みます。

フィルターの外しがた

- 手掛けを持って上側に押しつけてフィルターをたわませ、手前に引いて外します。

オイルキャッチャー(油だめ)の外しがた

- オイルキャッチャーの中央部を持って手前に引きます。

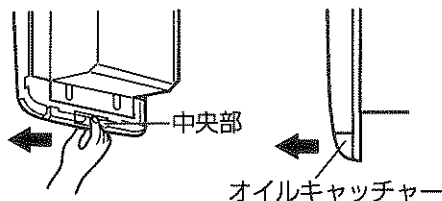

化粧カバーの外しがた

- 取っ手を手前に引き、持ち上げて外します。

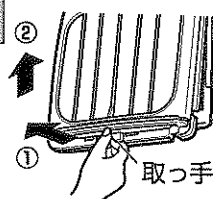

使いがた

換気するには

- 電源プラグをコンセントに差し込みます。
- 引きひもを引くと、シャッターが開き羽根が回転します。

止めるには

- もう一度引きひもを引くと、シャッターが閉じ羽根の回転が止まります。

お願い

- 引きひもはゆっくり真下に引いてください。急に強く引くとスイッチの故障原因になります。
- レンジ使用時は必ず換気扇を運転してください。

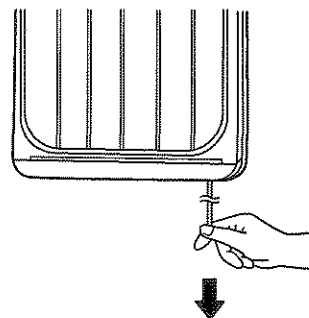

お手入れのしかた

お願い

- お手入れは中性洗剤で！

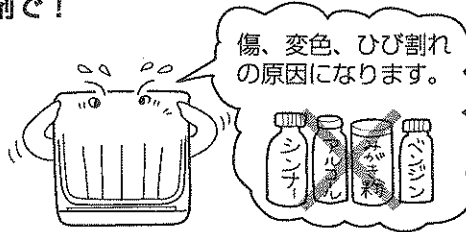

フィルターの交換について

- このフィルターは使い捨てタイプです。
- 交換の目安は一般の家庭では約3か月ですが、よごれがひどくなったら新しいフィルターと交換してください。
- よごれがひどくなると換気風量が低下し、運転音も大きくなります。
- フィルターはサンヨー製品販売店でお買い求めください。

換気扇 品番	フィルター
EK-200F	EKP-F20C (4枚) EKP-F200 (4枚)
EK-250F	EKP-F25C (4枚) EKP-F250 (4枚)

2つ折りにして、ポリ袋に入れて捨ててください。

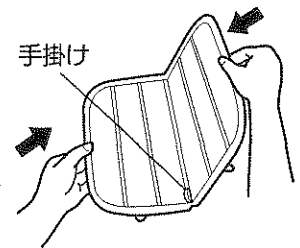

● スピンナー ● 羽根 ● オイルキャッチャー ● 化粧カバー

- ① スピンナー、羽根、オイルキャッチャー、化粧カバーの順に外します。
※オイルキャッチャーにたまった油がこぼれないように注意してください。
- ② 中性洗剤をうすめた湯(約40℃が適当)の中で洗います。
水洗いをした後、水分をふき取ってください。

● フレーム ● シャッター ● ゴム手袋等をかならず着用し、金属の切り口に十分注意してください。

- ① フレームは上部の2本の取付ねじをゆるめて外します。

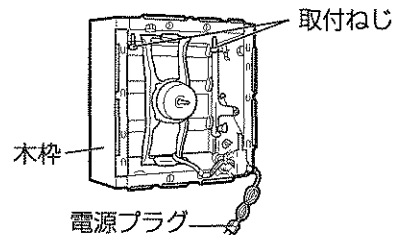

- ② 中性洗剤を浸した布でよごれをふき取った後、乾いた布で洗剤分をふき取ってください。

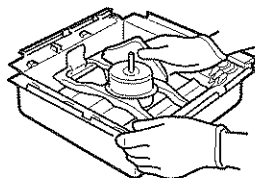

取付け時のお願い

空気の入入口を設けます。

- 効率よく換気するために、窓を少しあけるか木枠と同寸法以上の空気取入口を設けます。

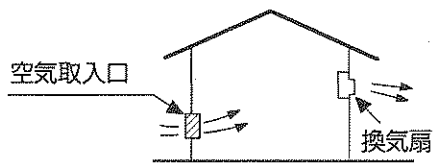

次のような場所には取付けないでください。

温度の高い所

モーターの故障原因になります。

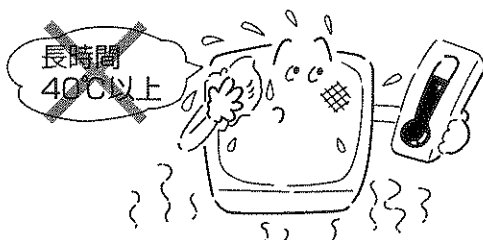

レンジや湯沸器の近く

変形したり、故障の原因になります。

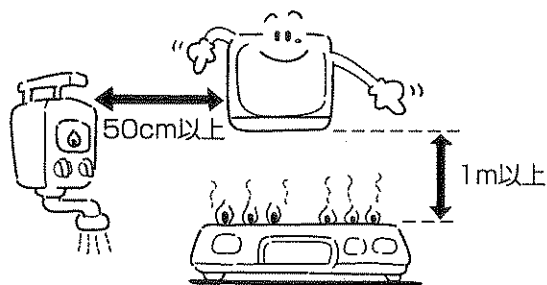

垂直面以外には取り付けないでください。



取付けかたと寸法図

● ゴム手袋等をかならず着用し

木枠の取付けかた

- 下記の寸法にあわせて木枠をつくり、壁に取り付けます。

換気扇 品番	EK-200F	EK-250F
A	250角	300角

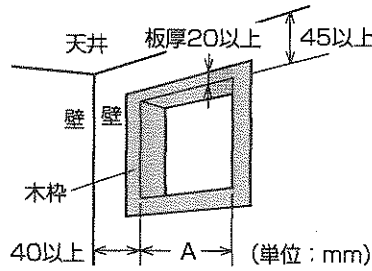

- 雨水の浸入防止のため、木側)を傾斜させます。

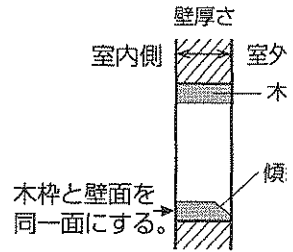

換気扇の取付けかた

① 木枠にフレームを取り付けます。

- (1) 化粧カバー(フィルターを取り付けたまま)をフレームから外します。
- (2) スピンナーを左に回して羽根を外します。

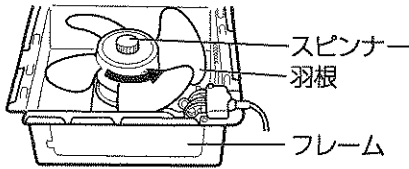

- (3) フレームを木枠にはめ込み、フレーム上部の2本の取付ねじ(下図)を締め付け、確実に固定します。

お願い 締め付けが不十分だと、落下や振動の原因になります。

- 取付ねじで取り付けられない場合は、市販の木ねじと平座金で取付穴を利用して取り付けてください。この場合は、取付ねじ2本は取り外してください。(脱落防止のため)

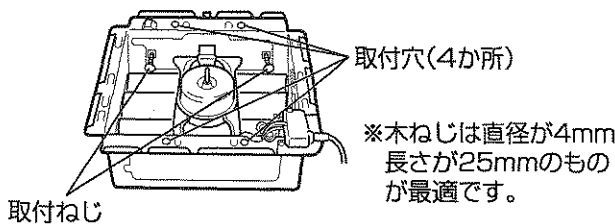

② コードの引出し方向を

- コードの引出口は、左右2か合わせて決めてください。

左側から引き出す場合

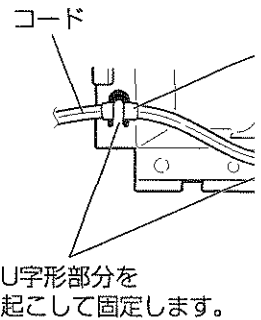

③ 化粧カバー、羽根を取

- (1) スピンナーを右へ回して締
- (2) 化粧カバーは、まず上側(裏下側)を押してはめ込みます。

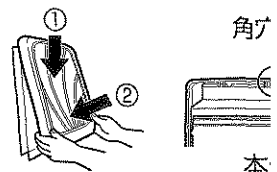

金属の切り口に十分注意してください。

下部(室外)

〔寸法図〕

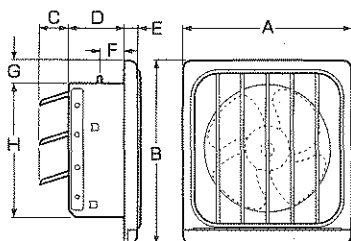

(単位：mm)

羽根の直径	A	B	C	D	E	F	G	H
20cm	309	328	50	124	28	55	37	□241
25cm	365	386	70	124	28	55	41	□291

つける

めます。

あります。コンセントの位置に

ビニールテープを
巻きつけます。

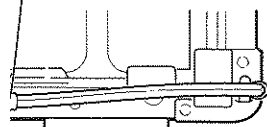

お願い

- コードは保護のため必ず市販のビニールテープを巻いて、フレームのU字形部分を起こして固定してください。
 - コードが長すぎる場合は、余分なコードをコード巻き金具を起こしてから巻き付けます。
- ※コードを保護するために、コード巻き金具に市販のビニールテープを巻いてからコードを巻き付けてください。

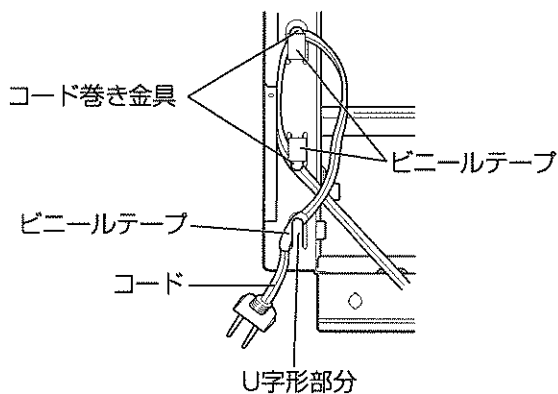

付けます。

つけ、確実に羽根を固定します。

角穴をフレームの突起に入れ、

化粧カバー) 突起(フレーム)

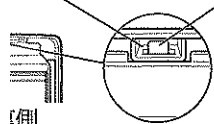

側

- 化粧カバーの裏面にあるボスがコードを押さえないように、配線してください。

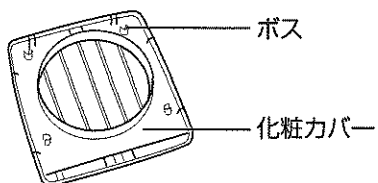

長期使用製品安全表示制度に基づく本体表示について

(本体への表示内容)

※経年劣化により危害の発生が高まるおそれがあることを注意喚起するために電気用品安全法で義務付けられた以下の内容の表示を本体に行っています。

【製造年】 (本体に西暦 4 桁で表示してあります。)

	<p>【設計上の標準使用期間】 7 年</p> <p>設計上の標準仕様期間を超えてお使いいただいた場合は、経年劣化による発火・けが等の事故に至るおそれがあります。</p>
--	--

(設計上の標準使用期間とは)

※運転時間や温湿度など、標準的な使用条件に基づく経年劣化に対して、製造した年から安全上支障なく使用することができる標準的な期間です。

※設計上の標準使用期間は、無償保証期間とは異なります。また、偶発的な故障を保証するものでもありません。

■標準使用条件 日本工業規格 JIS C 9921-2 による

環境条件	電圧	単相 100V 又は単相 200V	製品の定格電圧による
	周波数	50Hz 及び / 又は 60Hz	
	温度	20℃	
	湿度	65%	
	設置	標準設置	
負荷条件		定格負荷 (換気量)	製品の取扱説明書による
想定時間	1 年間の使用時間	換気時間 ^{a)} 台所 2,410 時間/年 居室 2,193 時間/年 トイレ 2,614 時間/年 浴室 1,671 時間/年	

注記 環境条件の温度 20℃、湿度 65% は、JIS C 9603 の試験状態を参考としている。

注^{a)} 常時換気(24 時間連続換気)のものは、8,760 時間/年とする。

- 「経年劣化とは」
長期間にわたる使用や放置に伴い生ずる劣化をいいます。
- この商品は常時換気(24 時間連続換気)の対象商品ではありません。

ご使用中に異常が生じたときは

次の点検をしていただき、それでもなお異常のある時は事故防止のため使用を中止し、電源プラグをコンセントから抜いて、お買い上げの販売店にご相談ください。ご家庭での修理は危険ですからおやめください。

症 状	点 検 事 項
スイッチを入れても羽根が回転しない。	●電源プラグはコンセントに確実に差し込まれていますか。
羽根は回転するが異常な音がある。	●スピナーがゆるんでいませんか。 ●化粧カバー、フレームはがたつきがないよう確実に取り付けられていますか。 ●フィルターが羽根に当たっていませんか。

長年ご使用の換気扇の点検を！

愛情点検	長年ご使用の換気扇の点検を	
	<p>こんな症状はありませんか</p> <ul style="list-style-type: none"> ●スイッチを入れても羽根が回転しない。 ●回転が遅いか、または回転が不規則。 ●こげ臭いにおいがする。 ●運転中に異常音や振動がある。 ●シャッターが開かない。 	<p>こんなときは</p> <p>使用を中止してください。故障や事故防止のため、電源プラグを抜いて必ず販売店に点検をご相談ください。</p>

アフターサービスについて

補修用性能部品の保有期間

換気扇の補修用性能部品の保有期間は製造打切後6年です。

- 性能部品とは製品の機能を維持するために必要な部品です。

アフターサービスについてご不明の場合

お買い上げの販売店か、もよりの当社「お客さまご相談窓口」（別紙）にお問い合わせください。

仕様

●消費電力、風量、騒音、製品質量はフィルターを取り付けた時の値です。

品番	電圧(V)	周波数(Hz)	消費電力(W)	風量(m ³ /h)	騒音(dB)	質量(kg)
EK-200F	100	50/60	20.5/20.5	414/432	33/34	2.4
EK-250F	100	50/60	30.5/32	720/720	36/36	2.8

お客様メモ

- お買い上げの際に記入しておいてください。修理などを依頼されるときに便利です。

品番			
お買い上げ年月日	年	月	日
お買い上げ販売店名			
電話	()	-	

三洋電機株式会社

三洋電機コンシューマエレクトロニクス株式会社
家電事業部

〒675-2332 兵庫県加西市鎮岩町194番地の4